



Husqvarna[®]



560BTS 570BTS 580BTS
560BFS 570BFS 580BFS

EN Operator's manual
FR-CA Manuel d'utilisation
ES-MX Manual del usuario

2-28
29-55
56-82

KEY TO SYMBOLS

Symbols

WARNING! The machine can be a dangerous tool if used incorrectly or carelessly, which can cause serious or fatal injury to the operator or others.



Please read the operator's manual carefully and make sure you understand the instructions before using the machine.



Always wear:

- Hearing protection
- Approved eye protection
- A breathing mask should be used when there is a risk of dust.



Gloves should be worn when necessary.



The blower can forcibly throw objects that can bounce back. This can result in serious eye injuries if the recommended safety equipment is not used.



The blower operator must make sure that no bystanders or animals come nearer than 15 metres. Whenever several operators are working in the same work area, they should maintain a safe distance of at least 15 metres from one another.



Keep all parts of your body away from hot surfaces.



Air purge

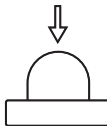

The rating plate showing serial number. **yyyy** is the production year, **ww** is the production week.

yyyywwxxxxx

Other symbols/decals on the machine refer to special certification requirements for certain markets.

Switch off the engine by moving the stop switch to the STOP position before carrying out any checks or maintenance.

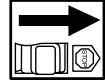

Always wear protective gloves.

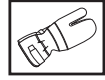

Regular cleaning is required.

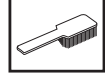

Visual check.



Protective goggles or a visor must be worn.



Refuelling.



Choke lever in "open position".



Choke lever in "closed position".



WARNING

The engine exhaust from this product contains chemicals known to the State of California to cause cancer, birth defects or other reproductive harm.

CONTENTS

Contents

KEY TO SYMBOLS

Symbols 2

CONTENTS

Contents 3

Note the following before starting: 3

INTRODUCTION

Dear customer! 4

WHAT IS WHAT?

What is what on the blower? 5

What is what on the blower? 6

What is what on the blower? 7

GENERAL SAFETY PRECAUTIONS

General 8

SAFETY INSTRUCTIONS

Personal protective equipment 9

Machine's safety equipment 10

Checking, maintaining and servicing the machine's safety equipment 11

General working instructions 12

ASSEMBLY

Assembling the blow pipe and control handle 15

Assembling the blow pipe and control handle 16

FUEL HANDLING

Fuel 17

Fueling 18

STARTING AND STOPPING

Starting and stopping 19

MAINTENANCE

General 21

Carburetor 21

Muffler 21

Cooling system 21

Air intake screen 22

Spark plug 22

Air filter 22

Shoulder strap 23

Maintenance schedule 24

TECHNICAL DATA

Technical data 25

FEDERAL AND CALIFORNIA EMISSIONS

CONTROL WARRANTY STATEMENT

YOUR WARRANTY RIGHTS AND OBLIGATIONS 27

Note the following before starting:

Please read the operator's manual carefully.



WARNING! Long-term exposure to noise can result in permanent hearing impairment. So always use approved hearing protection.



WARNING! Under no circumstances may the design of the machine be modified without the permission of the manufacturer. Always use genuine accessories. Non-authorized modifications and/or accessories can result in serious personal injury or the death of the operator or others.

Your warranty may not cover damage or liability caused by the use of non-authorized accessories or replacement parts.



WARNING! A blower is a dangerous tool if used carelessly or incorrectly and can cause serious, even fatal injuries. It is extremely important that you read and understand the contents of this Operator's manual.

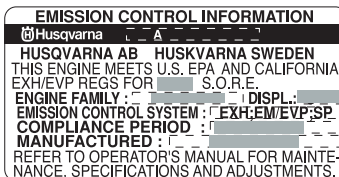

This decal certifies that the product has been approved in accordance with American exhaust emissions requirements EPA Ph III and CARB Tier III. The Emissions Compliance Label referred to on the Emissions Compliance label indicates the numbers of operating hours for which the engine has been shown to meet Federal and California emission requirements.

Husqvarna AB has a policy of continuous product development and therefore reserves the right to modify the design and appearance of products without prior notice.

The machine is only designed for blowing lawns, pathways, asphalt roads and the like.

For customer assistance, contact us at our website: www.husqvarna.com

INTRODUCTION

Dear customer!

Congratulations on your choice to buy a Husqvarna product! Husqvarna is based on a tradition that dates back to 1689, when the Swedish King Karl XI ordered the construction of a factory on the banks of the Huskvarna River, for production of muskets. The location was logical, since water power was harnessed from the Huskvarna River to create the water-powered plant. During over 300 years of continuous operation, the Husqvarna factory has produced a lot of different products, from wood stoves to modern kitchen appliances, sewing machines, bicycles, motorcycles etc. In 1956, the first motor driven lawn mowers appeared, followed by chainsaws in 1959, and it is within this area Husqvarna is working today.

Today Husqvarna is one of the leading manufacturers in the world of forest and garden products, with quality as our highest priority. We develop, manufacture and market high quality motor driven products for forestry and gardening as well as for building and construction industry.

Your purchase gives you access to professional help with repairs and service whenever this may be necessary. If the retailer who sells your machine is not one of our authorized dealers, ask for the address of your nearest servicing dealer.

It is our wish that you will be satisfied with your product and that it will be your companion for a long time. Think of this operator's manual as a valuable document. By following its' content (using, service, maintenance etc) the life span and the second-hand value of the machine can be extended. If you ever lend or sell this machine, make sure that the borrower or buyer gets the operator's manual, so they will also know how to properly maintain and use it.

Thank you for using a Husqvarna product.

Husqvarna AB has a policy of continuous product development and therefore reserves the right to modify the design and appearance of products without prior notice.

WHAT IS WHAT?

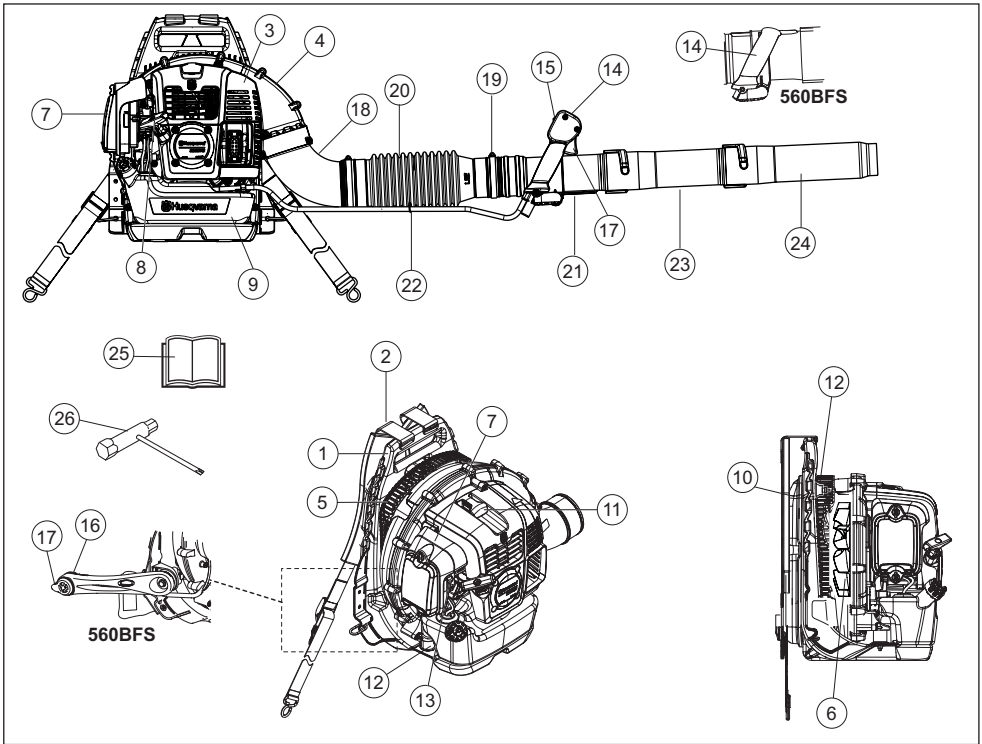

What is what on the blower? 560BTS, 560BFS

- | | |
|-----------------------------|---|
| 1 Frame | 14 Control handle/Operating handle |
| 2 Harness | 15 Stop switch with throttle position setting (BTS) |
| 3 Engine cover | 16 Stop switch positioned behind the lever. (BFS) |
| 4 Fan shell | 17 Throttle trigger (BTS) / Throttle lever (BFS) |
| 5 Air intake screen | 18 Elbow |
| 6 Fan | 19 Clamp |
| 7 Air filter | 20 Flexible hose |
| 8 Starter handle | 21 Control pipe |
| 9 Fuel tank | 22 Clamp |
| 10 Pad | 23 Intermediate pipe |
| 11 Spark plug | 24 Standard nozzle |
| 12 Vibration damping system | 25 Operator's manual |
| 13 Choke control | 26 Combination spanner |

WHAT IS WHAT?

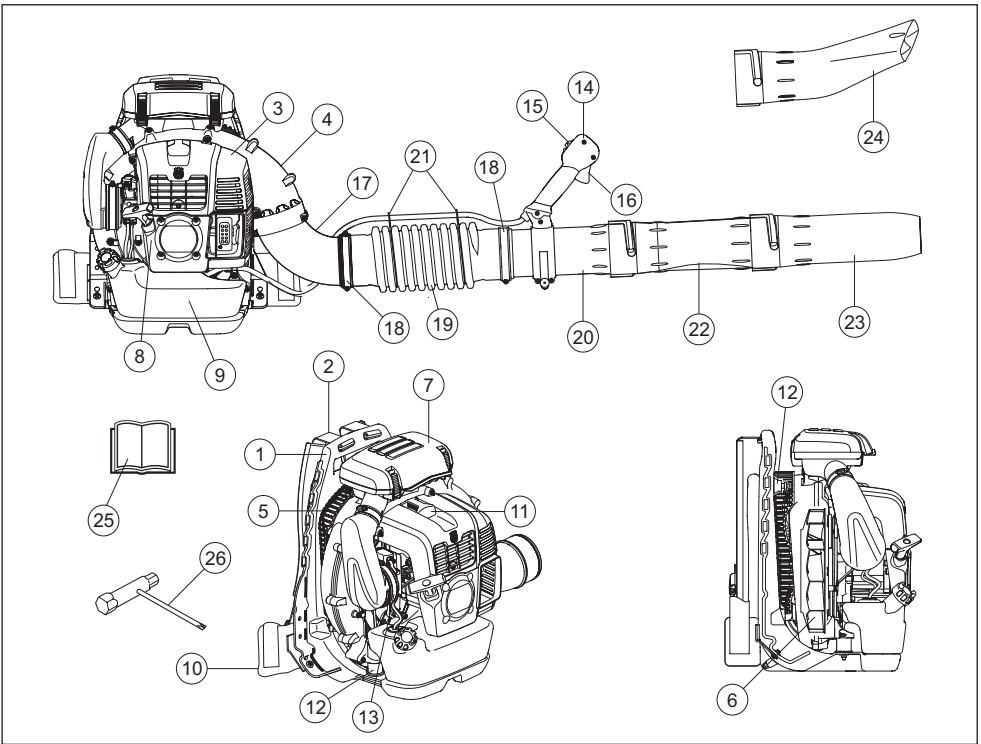

What is what on the blower? 570BTS, 580BTS

- | | | | |
|----|--------------------------|----|--|
| 1 | Frame | 14 | Control handle/Operating handle |
| 2 | Harness | 15 | Stop switch with throttle position setting |
| 3 | Engine cover | 16 | Throttle trigger |
| 4 | Fan shell | 17 | Elbow |
| 5 | Air intake screen | 18 | Clamp |
| 6 | Fan | 19 | Flexible hose |
| 7 | Air filter | 20 | Control pipe |
| 8 | Starter handle | 21 | Clamp |
| 9 | Fuel tank | 22 | Intermediate pipe |
| 10 | Pad | 23 | Standard nozzle |
| 11 | Spark plug | 24 | Flat nozzle (Accessory) |
| 12 | Vibration damping system | 25 | Operator's manual |
| 13 | Choke control | 26 | Combination spanner |

WHAT IS WHAT?

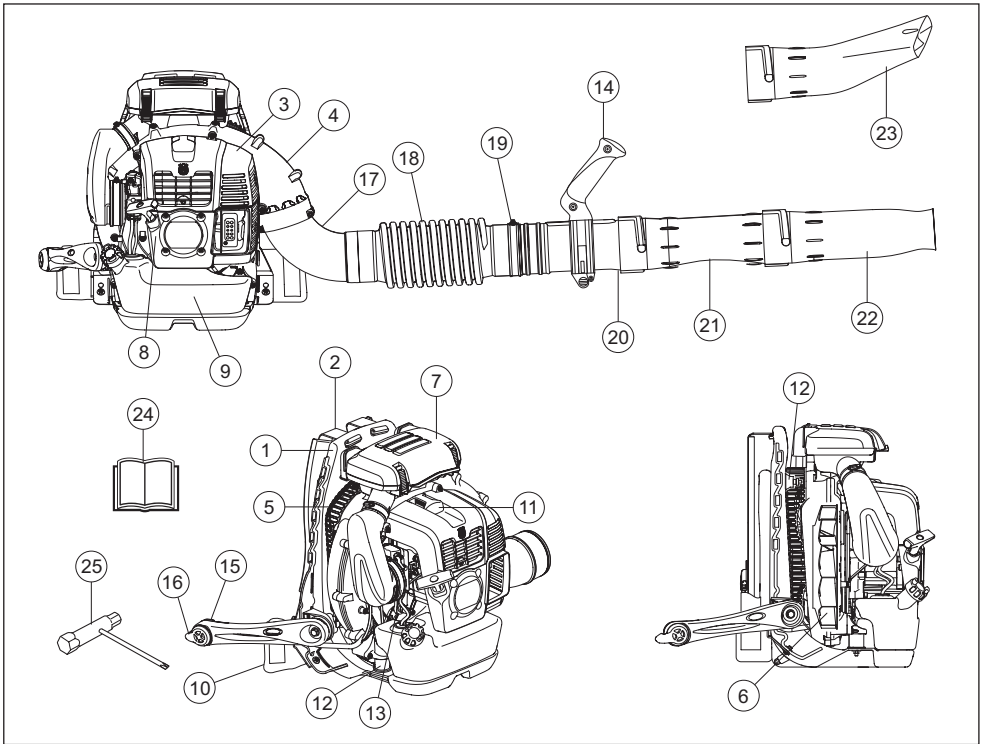

What is what on the blower? 570BFS, 580BFS

- | | |
|-----------------------------|---|
| 1 Frame | 14 Control handle/Operating handle |
| 2 Harness | 15 Stop switch positioned behind the lever. |
| 3 Engine cover | 16 Throttle lever |
| 4 Fan shell | 17 Elbow |
| 5 Air intake screen | 18 Flexible hose |
| 6 Fan | 19 Clamp |
| 7 Air filter | 20 Control pipe |
| 8 Starter handle | 21 Intermediate pipe |
| 9 Fuel tank | 22 Standard nozzle |
| 10 Pad | 23 Flat nozzle (Accessory) |
| 11 Spark plug | 24 Operator's manual |
| 12 Vibration damping system | 25 Combination spanner |
| 13 Choke control | |

GENERAL SAFETY PRECAUTIONS

General

IMPORTANT!

The machine is only designed for blowing lawns, pathways, asphalt roads and the like.

Do an overall inspection of the machine before use, see maintenance schedule.

Never use the machine if you are tired, if you have drunk alcohol, or if you are taking medication that could affect your vision, your judgement or your co-ordination.

Wear personal protective equipment. See instructions under the heading "Personal protective equipment".

Never use a machine that has been modified in any way from its original specification.

Never use a machine that is faulty. Carry out the safety checks, maintenance and service instructions described in this manual. Some maintenance and service measures must be carried out by trained and qualified specialists. See instructions under the heading Maintenance.

All covers and guards must be fitted before starting. Ensure that the spark plug cap and ignition lead are undamaged to avoid the risk of electric shock.

The blow operator must make sure that no bystanders or animals come nearer than 15 metres. Whenever several operators are working in the same work area, they should maintain a safe distance of at least 15 metres from one another.

Never allow children to use the machine.

Never allow anyone else to use the machine without first ensuring that they have read and understood the contents of the operator's manual.

Always check for any objects that may block the air intake screen before beginning work.

Never remove the air intake screen.

In case of emergency, release yourself from the machine by opening the waist and chest belt and let the machine fall backwards.

Always contact local authorities and make sure you are following applicable directives.

Keep all parts of your body away from hot surfaces.



WARNING! This machine produces an electromagnetic field during operation. This field may under some circumstances interfere with active or passive medical implants. To reduce the risk of serious or fatal injury, we recommend persons with medical implants consult their physician and the medical implant manufacturer before operating this machine.

Starting

- Never start the machine indoors. Exhaust fumes can be dangerous if inhaled.
- Observe the surroundings and ensure that no people or animals can come into contact with the blower.
- Place the machine on the ground, press the machine body against the ground with your left hand (NOTE! Not your foot). Now grasp the starter handle with your right hand and then pull quickly and firmly.



Fuel safety



- Always use a fuel container with an anti-spill valve.
- Never refuel the machine while the engine is running. Always stop the engine and let it cool for a few minutes before refuelling.
- Make sure there is plenty of ventilation when refuelling or mixing fuel (gasoline and 2-stroke oil).
- Avoid all skin contact with fuel. Fuel is a skin irritant and may even cause skin changes.
- Move the machine at least 10 ft (3 m) from the refuelling point before starting it.

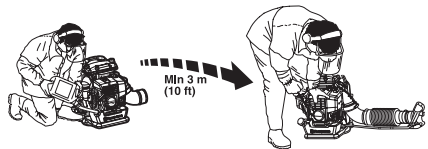

- Never start the machine:
 - If you have spilled fuel on it. Wipe off the spillage and allow remaining fuel to evaporate.
 - If you have spilled fuel on yourself or your clothes, change your clothes. Wash any part of your body that has come in contact with fuel. Use soap and water.
 - If the machine is leaking fuel. Check regularly for leaks from the fuel cap and fuel lines.

SAFETY INSTRUCTIONS

Transport and storage

- Store and transport the machine and fuel so that there is no risk of any leakage or fumes coming into contact with sparks or open flames, for example, from electrical machinery, electric motors, electrical relays/ switches or boilers.
- When storing and transporting fuel always use approved containers intended for this purpose.
- When storing the machine for long periods the fuel tank must be emptied. Contact your local gas station to find out where to dispose of excess fuel. Empty the fuel tank and press the primer until all fuel has been emptied. Remove the spark plug and drop a spoon of 2-stroke oil in the cylinder. Turn over the engine a few times and then put the spark plug back in place.
- Ensure the machine is cleaned and that a complete service is carried out before long-term storage.
- Secure the machine during transport.
- Store the machine in a dry, cool, well-aired and dust-free location. Store the machine out of reach of children.



WARNING! Take care when handling fuel. Bear in mind the risk of fire, explosion and inhaling fumes.

Adjusting the harness



WARNING! The harness must always be worn when working with the machine. Failure to do so means you will be unable to manoeuvre safely and this can result in injury to yourself or others.

Make sure that the waist belt is closed and correctly adjusted.

If you not using a waist belt, be sure to remove it from the unit and store it. There is a risk that the belt will be caught, toppling the unit.

There is a risk that an unclosed belt can get stuck or sucked into the fan of the machine.



A correctly adjusted harness and machine significantly facilitates the work. Adjust the harness to give the best working position.



Tighten the side straps so that the pressure is evenly distributed across the shoulders.



Tighten and adjust the breast belt for the best working position.

NOTE! 560 BTS, BFS has no chest belt or waist belt.

Personal protective equipment



WARNING! You must use approved personal protective equipment whenever you use the machine. Personal protective equipment cannot eliminate the risk of injury but it will reduce the degree of injury if an accident does happen. Ask your dealer for help in choosing the right equipment. Please read the operator's manual carefully and make sure you understand the instructions before using the machine.



WARNING! Listen out for warning signals or shouts when you are wearing hearing protection. Always remove your hearing protection as soon as the engine stops.

- Gloves should be worn when necessary.



SAFETY INSTRUCTIONS

- Wear hearing protection that provides adequate noise reduction.

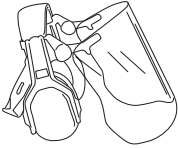

- Always wear approved eye protection. If you use a visor then you must also wear approved protective goggles. Approved protective goggles must comply with standard ANSI Z87.1 in the USA or EN 166 in EU countries. Blows from branches or objects that are thrown can damage the eyes.

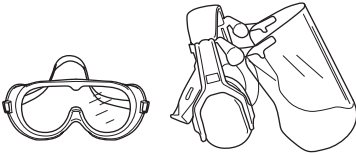

- Wear sturdy, non-slip boots.



- Always wear heavy, long pants, boots, gloves, and a long-sleeve shirt. To reduce the risk of injury associated with objects being drawn into rotating parts, do not wear loose clothing, scarves, jewelry, etc. Secure hair so it is above shoulder level.
- A breathing mask should be used when there is a risk of dust.

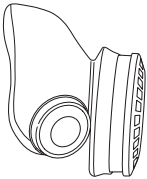

- Always have a first aid kit nearby.



Machine's safety equipment

This section describes the machine's safety equipment, its purpose, and how checks and maintenance should be carried out to ensure that it operates correctly. See the "What is what?" section to locate where this equipment is positioned on your machine.



WARNING! Never use a machine that has faulty safety equipment! Carry out the inspection, maintenance and service routines listed in this section.

Stop switch

Use the stop switch to switch off the engine.

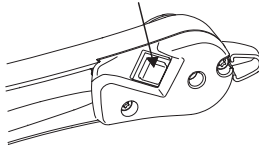
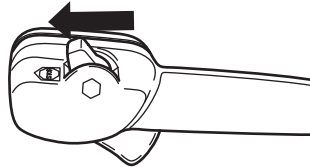

Remove the ignition cable and the spark plug to carry out inspection and maintenance.

Vibration damping system

Your machine is equipped with a vibration damping system that is designed to reduce vibration and make operation easier.

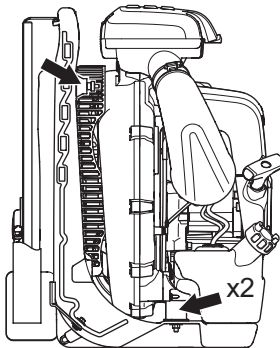

SAFETY INSTRUCTIONS



WARNING! Overexposure to vibration can lead to circulatory damage or nerve damage in people who have impaired circulation. Contact your doctor if you experience symptoms of overexposure to vibration. Such symptoms include numbness, loss of feeling, tingling, pricking, pain, loss of strength, changes in skin colour or condition. These symptoms normally appear in the fingers, hands or wrists. The risk increases at low temperatures.

Muffler

The muffler is designed to keep noise levels to a minimum and to direct exhaust fumes away from the user.

In countries that have a warm and dry climate there is a significant risk of fire. Consequently, we have equipped the muffler with a spark arrestor screen mounted inside the muffler.

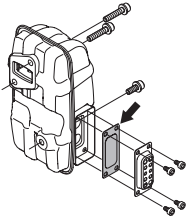

For mufflers it is very important that you follow the instructions on checking, maintaining and servicing your machine. See instructions under the heading Checking, maintaining and servicing the machine's safety equipment.



WARNING! Bear in mind that:

Engine exhaust fumes contain carbon monoxide, which can cause carbon monoxide poisoning. For this reason you should not start or run the machine indoors, or anywhere that is poorly ventilated.

The exhaust fumes from the engine are hot and may contain sparks which can start a fire. Never start the machine indoors or near combustible material!



WARNING! The inside of the muffler contain chemicals that may be carcinogenic. Avoid contact with these elements in the event of a damaged muffler.

Checking, maintaining and servicing the machine's safety equipment



WARNING! All servicing and repair work on the machine requires special training. This is especially true of the machine's safety equipment. If your machine fails any of the checks described below you must contact your service agent. When you buy any of our products we guarantee the availability of professional repairs and service. If the retailer who sells your machine is not a servicing dealer, ask him for the address of your nearest service agent.

Stop switch

- Start the engine and make sure the engine stops when you move the stop switch to the stop setting.

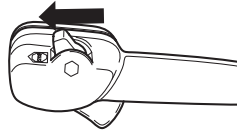

The engine is stopped by switching the ignition off using the stop switch.

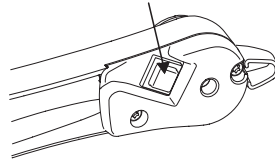

Vibration damping system

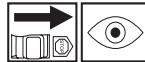

- Check the vibration damping units regularly for cracks or deformation. Replace them if damaged.

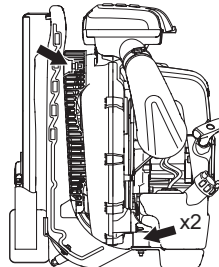

- Check that the vibration damping element is undamaged and securely attached.

SAFETY INSTRUCTIONS

Muffler



- Never use a machine that has a faulty muffler.



- Regularly check that the muffler is securely attached to the machine.

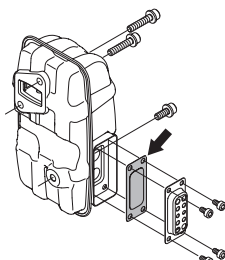

- The muffler on your machine is equipped with a spark arrestor screen; this must be cleaned regularly. See the heading Muffler in the Maintenance chapter. A blocked screen will cause the engine to overheat and may lead to serious damage. Never use a muffler with a defective spark arrestor screen.



WARNING! Never use a machine with faulty safety equipment. The machine's safety equipment must be checked and maintained as described in this section. If your machine fails any of these checks contact your service agent to get it repaired.

Air filter

Never use the leaf blower without an air filter or with a damaged or deformed filter element as unfiltered, dusty air can quickly destroy the engine.

General working instructions

IMPORTANT! This section considers basic safety rules when working with blowers. If you encounter a situation where you are uncertain how to proceed you should ask an expert. Contact your dealer or your service workshop. Avoid all usage which you consider to be beyond your capability.

Show consideration to persons in your surroundings by avoiding using the machine at unsuitable times, such as late in the evening or early in the morning. To reduce sound levels, limit the number of pieces of equipment used at any one time. Read through and follow the simple directions so that you disturb your surroundings as little as possible.

- Use the blower with the lowest possible throttle. A lower throttle means less noise and less dust, and it is also easier to keep control over the rubbish collected together/moved.
- Use a rake or a brush to release rubbish stuck to the ground.
- Hold the opening of the blower as close to the ground as possible. Utilise the entire length of the blow pipe to keep the air current close to the ground.
- Clean up afterwards. Make sure that you have not blown rubbish into someone's garden.
- Operate power equipment only at reasonable hours, not early in the morning or late at night when people might be disturbed. Comply with times listed in local ordinances.



WARNING! Be aware of your surroundings. If anyone approaches your work area, set the throttle control to the lowest throttle until the person is at a safe distance. Direct the blower away from people, animals, play areas, open windows and cars etc.

Basic safety rules



- No unauthorised persons or animals may be present in the working area, which is 15 metres.
- Allow the engine to cool before refueling.
- Keep all parts of your body away from hot surfaces.
- If the machine catches fire or other emergency occurs which forces you to release yourself from the machine, open the harness straps and let the machine fall backwards.
- The powerful currents of air can move objects at such a speed that they can bounce back and cause serious eye injuries.

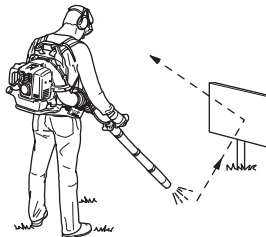

- Do not direct the air jet towards people or animals.

SAFETY INSTRUCTIONS

- Stop the engine before assembling or dismantling accessories or other parts.
- Do not use the machine in bad weather, such as dense fog, heavy rain, strong wind, intense cold, etc. Working in bad weather is tiring and can lead to dangerous conditions, e.g. slippery surfaces.
- Minimise the blowing time by lightly wetting dusty areas or using spray equipment.
- Make sure you can move and stand safely. Check the area around you for possible obstacles (roots, rocks, branches, ditches, etc.) in case you have to move suddenly. Take great care when working on sloping ground.



- Never put the machine down with the engine running unless you have it in clear sight.
- Engine exhaust fumes contain carbon monoxide, which can cause carbon monoxide poisoning. For this reason you should not start or run the machine indoors, or anywhere that is poorly ventilated.
- The operator's manual should warn that work from ladders or high places (such as roofs) is prohibited and could result in severe injury.



- **CAUTION!** Do not use the machine unless you are able to call for help in the event of an accident.

Basic working techniques



WARNING! Watch out for thrown objects. Always wear eye protection. Stones, rubbish, etc. can be thrown up into the eyes causing blindness or serious injury. Keep unauthorised persons at a distance. Children, animals, onlookers and helpers should be kept outside the safety zone of 15 m. Stop the machine immediately if anyone approaches.



WARNING! Don't operate the blower if the exhaust gas outlet on the engine cover is covered by a wall and/or some other obstacles, the machine could get damaged. Make sure that the distance is 50 cm or more from the obstacles during operation.



WARNING! Always stop the engine before cleaning.

- This blower is a backpack type, and is carried using a shoulder harness while operating. It is operated and controlled with the handle on the tube using the right hand.
- The speed of the air jet is regulated by means of the throttle. Select the speed best suited for respective tasks.

You can set the throttle position using the "stop switch" and by doing so not need to hold your finger on the throttle all the time you are using the blower. Full throttle is obtained when the control is held back fully.

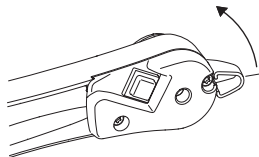
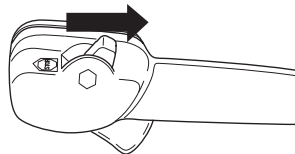

SAFETY INSTRUCTIONS

- Check that the air intake is not blocked, for example, by leaves or rubbish. A clogged air intake reduces the machine's blowing capacity and increases the engine's working temperature, which can result in engine failure. Stop the engine and remove the object.

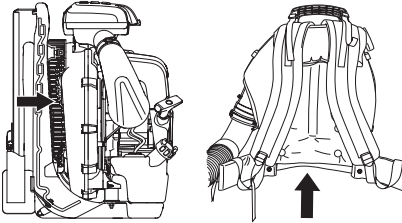

- Be aware of the wind direction. Work with the wind to make your work easier.
- Using the blower to move large piles is time consuming and creates unnecessary noise.
- Keep a good balance and a firm foothold.
- When work is finished the machine should be stored vertically.

ASSEMBLY

Assembling the blow pipe and control handle (560BTS, 560BFS)

- Connect the blower and control pipe with the flexible hose. Clamp both ends of the flexible hose in place. Use the accompanying hardware.

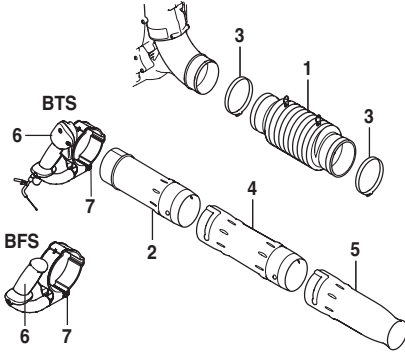

- 1 Flexible hose
- 2 Control pipe
- 3 Clamp
- 4 Intermediate pipe
- 5 Standard nozzle
- 6 Control handle
- 7 Knob

NOTE! Lubricate the pipes a little to facilitate assembly.

- Remove the knob from the handle holder (1), align the handle holder with the convex of the control pipe. Fasten the handle holder to the control pipe and replace the knob.

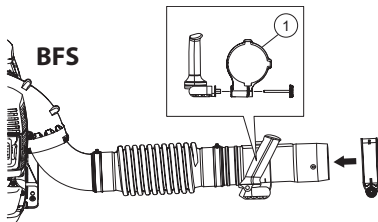
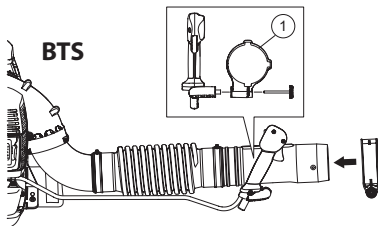

- Adjust the position and angle to achieve a comfortable working position, and tighten.
- Use the clamp to fasten the cabling to the flexible hose. (BTS)

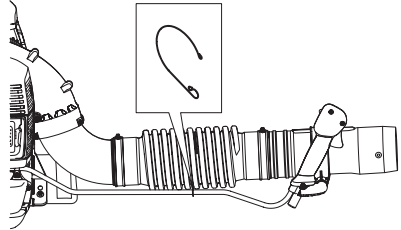

Blower pipe

- Assemble the intermediate pipe to the control pipe, then attach the blower nozzle to the intermediate pipe.

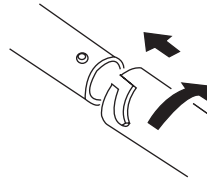

ASSEMBLY

Assembling the blower pipe and control handle (570, 580 - BTS, BFS)

- Connect the blower and control pipe with the flexible hose. Clamp both ends of the flexible hose securely with the hardware supplied with the unit.

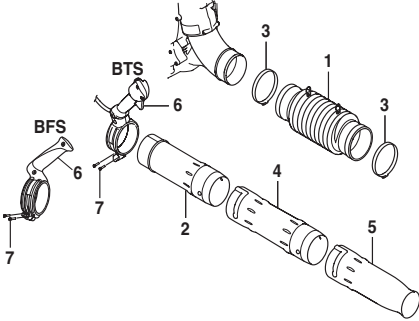

- 1 Flexible hose
- 2 Control pipe
- 3 Clamp
- 4 Intermediate pipe
- 5 Standard nozzle
- 6 Control handle
- 7 Screws

When connecting the control pipe with flexible hose, set "UP" mark on the pipe facing upward.

- Set up the handle holder to the control pipe and tighten the handle holder by bundled two screws.

Blower pipe

- Assemble the intermediate pipe to the control pipe, then attach the blower nozzle to the intermediate pipe.

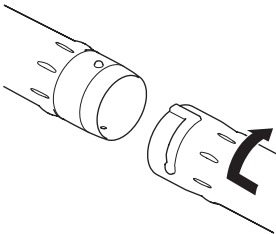

NOTE! Lubricate the pipes a little to facilitate assembly.

Control handle

- The position of the control handle can be adjustable back and forth by loosening "knob bolt" on the handle by hand.

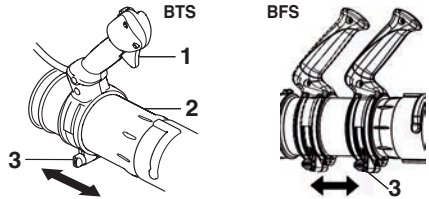

- 1 Control handle
- 2 Control pipe
- 3 Knob bolt

Use the clamp to fasten the convoluted tube containing the throttle cable and the power cable to the hose. (BTS)

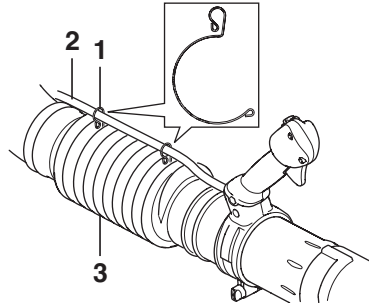

- 1 Clamp
- 2 Cable
- 3 Flexible hose

Accessories

If higher air speed is required, the round blower nozzle is replaced by the flat nozzle.

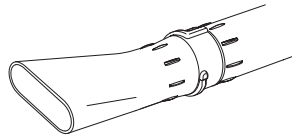

FUEL HANDLING

Fuel

CAUTION! The machine is equipped with a two-stroke engine and must always be run using a mixture of gasoline and two-stroke engine oil. It is important to accurately measure the amount of oil to be mixed to ensure that the correct mixture is obtained. When mixing small amounts of fuel, even small inaccuracies can drastically affect the ratio of the mixture.



WARNING! Always ensure there is adequate ventilation when handling fuel.

Gasoline



CAUTION! Always use high grade oil mixed gasoline (minimum 87 RON).



- When working at continuous high revs a higher octane rating is recommended. Use good quality unleaded gasoline.
- **This engine is certified to operate on unleaded gasoline.**
- The lowest recommended octane rating is 87. If you run the engine on lower octane rating than 87 so-called “knocking” can occur. This leads to an increased engine temperature, which can result in a serious engine breakdown.

Husqvarna alkylate fuel

Husqvarna recommends the use of Husqvarna alkylate fuel for best performance. Husqvarna alkylate fuel is not available in all markets.

Ethanol blended fuel, E10 may be used (max 10% ethanol blend). Using ethanol blends higher than E10 will create lean running condition which can cause engine damage.

Two-stroke oil

- For best results and performance use HUSQVARNA two-stroke oil, which is specially formulated for our two-stroke engines. Mixture 1:50 (2%).
- If HUSQVARNA two-stroke oil is not available, you may use another two-stroke oil of good quality that is intended for air cooled engines. Contact your dealer when selecting an oil.
- Never use two-stroke oil intended for water-cooled outboard engines, sometimes referred to as outboard oil.
- Never use oil intended for four-stroke engines.
- Mixing ratio
50:1 (2%) with HUSQVARNA two-stroke oil.

Gasoline, litre	Two-stroke oil, litre
	2% (50:1)
5	0,10
10	0,42/0,20
15	0,6/0,30
20	0,40
US gallon	US fl. oz.
1	2 1/2
2 1/2	6 1/2
5	12 7/8

Mixing

- Always mix the gasoline and oil in a clean container intended for fuel.
- Always start by filling half the amount of the gasoline to be used. Then add the entire amount of oil. Mix (shake) the fuel mixture. Add the remaining amount of gasoline.
- Mix (shake) the fuel mixture thoroughly before filling the machine’s fuel tank.

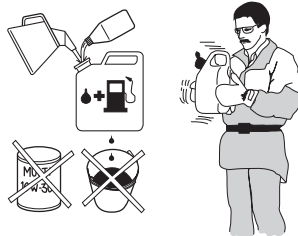

- Do not mix more than one month’s supply of fuel at a time.
- If the machine is not used for some time the fuel tank should be emptied and cleaned.
- **This engine is certified to operate on unleaded gasoline.**

FUEL HANDLING

Fueling



WARNING! Taking the following precautions, will lessen the risk of fire:

Refuel in a well ventilated area. Never fuel the machine indoors.

Do not smoke or place hot objects near fuel.

Always shut off the engine before refueling.

Always stop the engine and let it cool for a few minutes before refueling.

When refuelling, open the fuel cap slowly so that any excess pressure is released gently.

Tighten the fuel cap carefully after refueling.

If you have spilled fuel on it. Wipe off the spillage and allow remaining fuel to evaporate.

Always move the machine away from the refueling area and source before starting.

- Move the machine at least 10 ft (3 m) from the refuelling point before starting it.

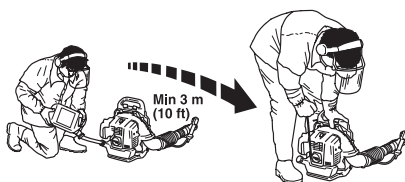

- Clean the area around the fuel cap. Contamination in the tank can cause operating problems.
- Ensure that the fuel is well mixed by shaking the container before filling the tank.
- Check the fuel level before each use and leave space for the fuel to expand, because the heat from the engine and the sun may otherwise cause the fuel to expand and overflow.

STARTING AND STOPPING

Starting and stopping



WARNING! Always move the machine away from the refueling area and source before starting. Place the machine on a flat surface.

Make sure no unauthorised persons are in the working area, otherwise there is a risk of serious personal injury. The safety distance is 15 meters (50 ft.).

The machine may only be started in its complete design. If the machine is started without all the guards fitted there is a risk of personal injuries.

Cold engine

Ignition: Set the stop switch to the start position. About one third open.

560, 570, 580 - BTS

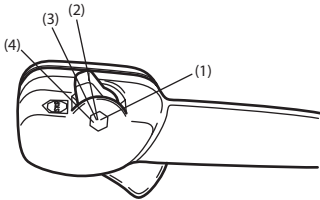

560, 570, 580 - BFS

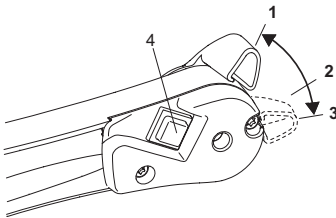

- 1 Full throttle
- 2 About one third open.
- 3 Idle speed
- 4 Stop switch

It is not allowed to set the stop switch in full throttle position.

Choke: Set the choke control in the choke position.

570, 580 - BTS, BFS

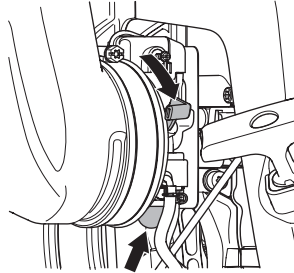

560BTS, BFS

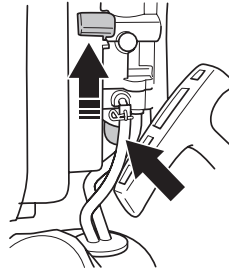

Primer bulb: Press the air purge repeatedly until fuel begins to fill the bulb. The bulb need not be completely filled.

Warm engine

Use the same starting procedure as for a cold engine but without setting the choke control in the choke position.

STARTING AND STOPPING

Starting

Hold the body of the machine on the ground using your left hand (CAUTION! Not with your foot!). Grip the starter handle, slowly pull out the cord with your right hand until you feel some resistance (the starter pawls grip), now quickly and powerfully pull the cord.

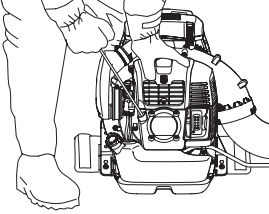

Never wrap the starter cord around your hand

Repeat pulling the cord until the engine starts. When the engine starts, return choke control to run position.

CAUTION! Do not pull the starter cord all the way out and do not let go of the starter handle when the cord is fully extended. This can damage the machine.

NOTE! Air is released as soon as the engine is started, even when idling.

Set the required engine speed with the throttle control.

Allow the engine to warm for a few minutes.

Stopping

560, 570, 580 - BTS

The engine is stopped by moving the stop switch to the stop position.

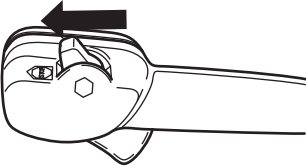

560, 570, 580 - BFS

The engine is stopped by switching the ignition off using the stop switch.

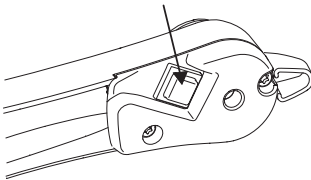

MAINTENANCE

General

Remove the ignition cable and the spark plug to carry out inspection and maintenance. Keep all parts of your body away from hot surfaces.

Carburetor

Adjustment of the idle speed

Before any adjustments are made, make sure that the air filter is clean and the air filter cover is fitted.

The factory idle speed setting is 2,000 rpm. Use the adjustment screw at the upper edge of the carburettor if the idle speed has to be adjusted.

Muffler

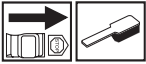

The muffler is designed to reduce the noise level and to direct the exhaust gases away from the operator. The exhaust gases are hot and can contain sparks, which may cause fire if directed against dry and combustible material.

The muffler is equipped with a special spark arrester screen. The spark arrester screen should be cleaned once a month. This is best done with a wire brush.

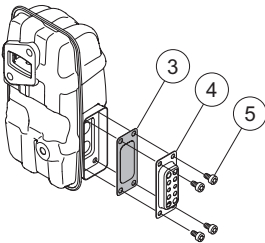

To remove the spark arrester screen proceed as follows:

- Remove the exhaust duct (4, 5).
- Remove the spark arrester (3).
- Pull out the spark arrester screen and clean using a wire brush. Replace the spark arrester screen if it is defective.
- Remove any carbon deposits in the muffler's inlet and outlet and in the cylinder's exhaust port.

CAUTION! Never use a machine with a defective muffler. Check regularly that the muffler is complete and secured correctly. (1), (2) Tighten the screws. 8-12 Nm

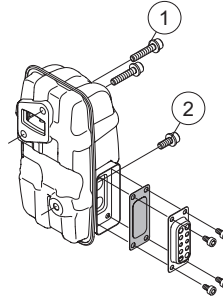

Check that the spark arrester and the exhaust duct are screwed in place correctly (5). Tighten to 2-3 Nm.



WARNING! The muffler gets very hot during use and remain so for some time after stopping. This also applies at idle speed. Contact can result in burns to the skin. Remember the risk of fire!

Cooling system

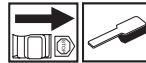

To keep the working temperature as low as possible the machine is equipped with a cooling system.

The cooling system consists of:

- Cooling fins on the cylinder.
- Air intake screen

Clean the cooling system with a brush once a week, more often in demanding conditions. A dirty or blocked cooling system results in the machine overheating which causes damage to the piston and cylinder. Check that the nozzles are not blocked.

MAINTENANCE

Air intake screen

Check that the air intake is not blocked on all sides including the underside, for example, by leaves or rubbish. A clogged air intake reduces the machine's blowing capacity and increases the engine's working temperature, which can result in engine failure. Stop the engine and remove the object.

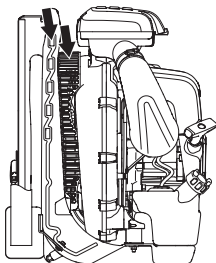

WARNING! Never use the blower if the screen is not in place. Before use, check that the screen is in place and undamaged.

Spark plug

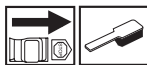

The spark plug condition is influenced by:

- Incorrect carburetor adjustment.
- An incorrect fuel mixture (too much or incorrect type of oil).
- A dirty air filter.

These factors cause deposits on the spark plug electrodes, which may result in operating problems and starting difficulties.

Clean the outside of the spark plug. Remove it and check the electrode gap. Adjust the gap to 0,6-0,7 mm, or replace the spark plug. Check that the spark plug is fitted with a suppressor.

0,6-0,7 mm

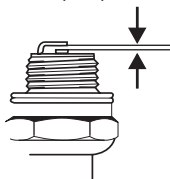

CAUTION! Always use the recommended spark plug type! Use of the wrong spark plug can damage the piston/cylinder.

Air filter



The air filter must be regularly cleaned to remove dust and dirt in order to avoid:

- Carburettor malfunctions.
- Starting problems.
- Loss of engine power.
- Unnecessary wear to engine parts
- Excessive fuel consumption.

Clean the filter every 40 hours, or more regularly if conditions are exceptionally dusty.

Avoid contact with hot surfaces on muffler, cylinder etc. Contact can result in burns to the skin.

Cleaning the air filter

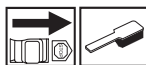

570, 580 - BTS, BFS

- Loosen the four fasteners holding the air filter cover and remove the filter.

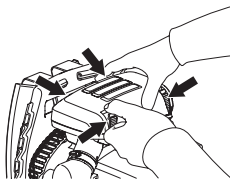

- Wash the prefilter in warm soapy water. Allow the filter to dry. Replace if necessary.
- Replace the paper filter with new one in case it has been contaminated.

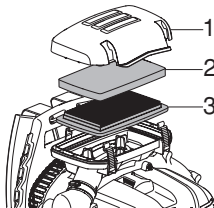

- 1 Air filter cover
- 2 Prefilter
- 3 Paper filter

- **NOTE!** The air filter must not be cleaned or blown clean with compressed air. This will damage the filter. Do not oil the filters.
- Never use oleaginous solvent to clean the pre filter.

MAINTENANCE

- Do not clean a paper filter by striking it with or against another object. The filter may be damaged and resultant dust contamination can diminish engine performance.

560BTS, BFS

Remove the air filter cover and take out the filter. Wash it clean in warm, soapy water.

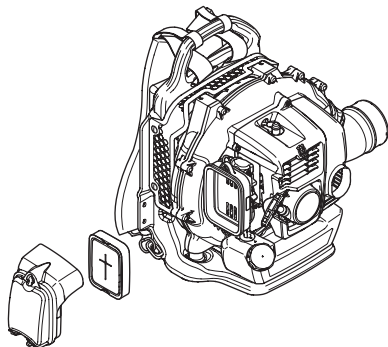

If the machine is used in dusty conditions the air filter should be soaked in oil. See instructions under the heading Oiling the air filter.

An air filter that has been in use for a long time cannot be cleaned completely. The filter must therefore be replaced with a new one at regular intervals. **A damaged air filter must always be replaced.**

- Refit the air filter and air filter cover.

Oiling the air filter

560BTS, BFS

Always use special filter oil. Filter oil contains a solvent to make it spread evenly through the filter. You should therefore avoid skin contact.

Put the filter in a plastic bag and pour the filter oil over it. Knead the plastic bag to distribute the oil. Squeeze the excess oil out of the filter inside the plastic bag and pour off the excess before fitting the filter to the machine. Never use common engine oil. This would drain through the filter quite quickly and collect in the bottom.

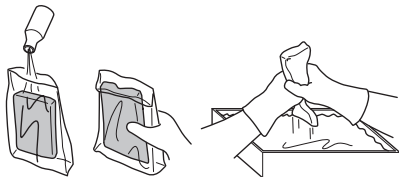

Shoulder strap

If the shoulder strap is damaged, it may break while in use and the machine may fall causing personal injury. Follow the instructions below to replace the shoulder strap.

- 1 Remove the clamp from the strap.
- 2 Run the end of the strap through the hanger.
- 3 Refit the clamp to the strap.



WARNING! Check that the thick round pin in the clamp is inserted in the strap. If it is inserted incorrectly it may lead to personal injury.

MAINTENANCE

Maintenance schedule

Below you will find some general maintenance instructions. If you need further information please contact your service workshop.

Maintenance	Daily Maintenance	Weekly maintenance	Monthly maintenance
Clean the outside of the machine.	X		
Check that the throttle control functions safely.	X		
Check that the stop switch works correctly.	X		
Clean the air filter. Replace if necessary.	X		
Check that nuts and screws are tight.	X		
Check that there are no fuel leaks from the engine, tank or fuel lines.	X		
Check the fuel filter for contamination and the fuel hose for cracks or other defects. Replace if necessary.	X		
Clean or replace the spark arrestor screen on the muffler (only applies to mufflers without a catalytic converter).	X		
Check that all sides of the air intake screen are not blocked.	X		
Check the starter and starter cord.		X	
Check that the vibration damping elements are not damaged.		X	
Clean the outside of the spark plug. Remove it and check the electrode gap. Adjust the gap to 0,6-0,7 mm, or replace the spark plug. Check that the spark plug is fitted with a suppressor.		X	
Clean the machine's cooling system.		X	
Clean the outside of the carburettor and the space around it.		X	
Check all cables and connections.			X
Replace the spark plug. Check that the spark plug is fitted with a suppressor.			X
Check and clean the spark arrestor screen on the muffler (only applies to mufflers fitted with a catalytic converter).			X
Clean the fuel tank.			X

IMPORTANT!

Use only HUSQVARNA replacement parts. Use of other brands of replacement parts can cause damage to your unit or injury to the operator or others. Your warranty does not cover damage or liability caused by the use of accessories and/or attachments not specifically recommended by HUSQVARNA.

TECHNICAL DATA

Technical data

Technical data	560BTS	560BFS
Engine		
Cylinder displacement, cu.in/cm ³	4.0 / 65.6	4.0 / 65.6
Idle speed, rpm	2000	2000
Catalytic converter muffler	No	No
Speed-regulated ignition system	Yes	Yes
Emissions Durability Period according to California Air Resources Board, h.	300	300
Ignition system		
Spark plug	NGK CMR7H	NGK CMR7H
Electrode gap, inch/mm	0.024-0.028/0.6-0.7	0.024-0.028/0.6-0.7
Fuel and lubrication system		
Fuel tank capacity, US pint/litre	4.6/2.2	4.6/2.2
Weight		
Weight without fuel, Lbs/kg	23.2/10.5	23.4/10.6
Sound levels		
(see note 1)		
Equivalent sound pressure level at the operator's ear, measured according to EN15503 dB(A)	95	95
Vibration levels		
(see note 2)		
Equivalent vibration levels ($a_{hv,eq}$) at handles, measured according to EN15503, m/s ²	2.3	2.5
Fan performance		
Max. air velocity with standard nozzle, mph / m/s:	104/232	104/232
Air flow with standard nozzle, m ³ /min / cfm	18/631	18/631

Note 1: The equivalent sound pressure level value is calculated with a work cycle of a duration of 1/7 for idling and 6/7 for racing. Reported data for equivalent sound pressure level for the machine has a typical statistical dispersion (standard deviation) of 1 dB(A).

Note 2: The equivalent vibration level value is calculated with a work cycle of a duration of 1/7 for idling and 6/7 for racing. Reported data for equivalent vibration level has a typical statistical dispersion (standard deviation) of 1 m/s².

NOTE! This spark ignition system complies with the Canadian ICES-002 standard.

TECHNICAL DATA

Technical data	570BTS	570BFS	580BTS	580BFS
Engine				
Cylinder displacement, cu.in/cm ³	65.6	65.6	75.6	75.6
Idle speed, rpm	2000	2000	2000	2000
Catalytic converter muffler	No	No	No	No
Speed-regulated ignition system	Yes	Yes	Yes	Yes
Emissions Durability Period according to California Air Resources Board, h.	300	300	300	300
Ignition system				
Spark plug	NGK CMR7H	NGK CMR7H	NGK CMR7H	NGK CMR7H
Electrode gap, inch/mm	0.024-0.028/ 0.6-0.7	0.024-0.028/ 0.6-0.7	0.024-0.028/ 0.6-0.7	0.024-0.028/ 0.6-0.7
Fuel and lubrication system				
Fuel tank capacity, US pint/litre	4.6/2.2	4.6/2.2	5.5/2.6	5.5/2.6
Weight				
Weight without fuel, Lbs/kg	24.5/11.1	24.9/11.3	25.8/11.7	26.0/11.8
Sound levels				
(see note 1)				
Equivalent sound pressure level at the operator's ear, measured according to EN15503 dB(A)	99	99	100	100
Vibration levels				
(see note 2)				
Equivalent vibration levels ($a_{hv,eq}$) at handles, measured according to EN15503, m/s ²	1.8	5.0	1.6	3.3
Fan performance				
Max. air velocity with standard nozzle, mph / m/s:	106/236	106/236	92/206	92/206
Air flow with standard nozzle, m ³ /min / cfm	22/768	22/768	26/908	26/908

Note 1: The equivalent sound pressure level value is calculated with a work cycle of a duration of 1/7 for idling and 6/7 for racing. Reported data for equivalent sound pressure level for the machine has a typical statistical dispersion (standard deviation) of 1 dB(A).

Note 2: The equivalent vibration level value is calculated with a work cycle of a duration of 1/7 for idling and 6/7 for racing. Reported data for equivalent vibration level has a typical statistical dispersion (standard deviation) of 1 m/s².

NOTE! This spark ignition system complies with the Canadian ICES-002 standard.

Warranty

U.S FEDERAL, CALIFORNIA AND CANADA EXHAUST AND EVAPORATIVE EMISSIONS CONTROL WARRANTY STATEMENT

Note: This Annex is intended primarily for the consumer or occasional user.

IMPORTANT: This product is compliant with U.S. EPA Phase 3 regulations for exhaust and evaporative emissions. To ensure EPA Phase 3 compliance, we recommend using only genuine Husqvarna brand replacement parts. Use of non-compliant replacement parts is a violation of federal law.

YOUR WARRANTY RIGHTS AND OBLIGATIONS

The EPA (U.S. Environmental Protection Agency), CARB (California Air Resources Board), Environment Canada and Husqvarna Forest & Garden are pleased to explain the exhaust and evaporative emissions control system's warranty on your 2019-2020* small off-road engine. In California, new equipment that use small off-road engines must be designed, built, and equipped to meet State's stringent anti-smog standards. Husqvarna Forest & Garden must warrant the emissions control system on your small off-road engine for the periods of time listed below provided there has been no abuse, neglect or improper maintenance of your small off-road engine or equipment leading to the failure of the emissions control system. Your emission control system may include parts such as the carburetor or fuel-injection system, the ignition system, catalytic convertor, fuel tanks, fuel lines (for liquid fuel and fuel vapors), fuel caps, valves, canisters, filters, clamps and other associated components. Also included may be hoses, belts, connectors, and other emission-related assemblies. Where a warrantable condition exists, Husqvarna Forest & Garden will repair your small off-road engine at no cost to you including diagnosis, parts and labor.

MANUFACTURER'S WARRANTY COVERAGE

The exhaust and evaporative emissions control system on your small off-road engine is warranted for two years. If any emissions-related part on your small off-road engine is defective, the part will be repaired or replaced by Husqvarna Forest & Garden.

OWNER'S WARRANTY RESPONSIBILITIES

- As the small off-road engine owner, you are responsible for performance of the required maintenance listed in your operator's manual. Husqvarna Forest & Garden recommends that you retain all receipts covering maintenance on your small off-road engine, but Husqvarna Forest & Garden cannot deny warranty solely for the lack of receipts or your failure to ensure the performance of all scheduled maintenance.
- As the small off-road engine owner, you should however be aware that Husqvarna Forest & Garden may deny you warranty coverage if your small off-road engine or a part has failed due to abuse, neglect, or improper maintenance or unapproved modifications.
- You are responsible for presenting your small off-road engine to a Husqvarna Forest & Garden distribution center or service center as soon as the problem exists. The warranty repairs shall be completed in a reasonable amount of time, not to exceed 30 days. If you have any questions regarding your warranty rights and responsibilities, you should contact Husqvarna Forest & Garden in USA at 1-800-487-5951, in CANADA at 1-800-805-5523 or send e-mail correspondence to emissions@husqvarnagroup.com

WARRANTY COMMENCEMENT DATE

The warranty period begins on the date the engine or equipment is delivered to an ultimate purchaser.

LENGTH OF COVERAGE

Husqvarna Forest & Garden warrants to the ultimate purchaser and each subsequent owner that the engine or equipment is designed, built, and equipped so as to conform with all applicable regulations adopted by EPA and CARB, and is free from defects in materials and workmanship that causes the failure of a warranted part for a period of two years.

WHAT IS COVERED

REPAIR OR REPLACEMENT OF PARTS:

Repair or replacement of any warranted part under the warranty must be performed at no charge to the owner at a warranty station. Warranty services or repairs will be provided at all Husqvarna Forest & Garden distribution centers that are franchised to service the subject engines. Throughout the emissions warranty period of two years, Husqvarna Forest & Garden must maintain a supply of warranted parts sufficient to meet the expected demand for such parts.

WARRANTY PERIOD:

Any warranted part that is scheduled for replacement as required in the maintenance schedule, is warranted for the period of time prior to the first scheduled replacement point for that part. If the part fails prior to the first scheduled replacement, the part will be repaired or replaced by Husqvarna Forest & Garden at no cost. Any such part repaired or replaced under warranty is warranted for the remainder of the period prior to the first scheduled replacement point for the part. Any warranted part that is not scheduled for replacement as required in the maintenance schedule, is warranted for two years. If any such part fails during the period of warranty coverage, it will be repaired and replaced by Husqvarna Forest & Garden at no cost. Any such part repaired or replaced under the warranty is warranted for the remaining warranty period. Any warranted part that is scheduled only for regular inspection in the maintenance schedule will be warranted for a period of two years. A statement in such written instructions to the effect of "repair or replace as necessary" will not reduce the period of warranty coverage. Any such part repaired or replaced under warranty will be warranted for the remaining warranty period.

DIAGNOSIS:

The owner must not be charged for diagnostic labor that leads to the determination that a warranted part is in fact defective, provided that such diagnostic work is performed at a warranty station.

CONSEQUENTIAL DAMAGES:

Husqvarna Forest & Garden is liable for damages to other engine components proximately caused by a failure under warranty of any warranted part.

EMISSION WARRANTY PARTS LIST

1. Carburetor and internal parts.
2. Intake pipe, airfilter holder and carburetor bolts.
3. Airfilter and fuelfilter covered up to maintenance schedule.
4. Spark Plug, covered up to maintenance schedule.
5. Ignition Module.
6. Fuel tank, fuel line (for liquid fuel and vapor hoses), and fuel cap.

WHAT IS NOT COVERED

All failures caused by abuse, neglect or improper maintenance are not covered.

ADD -ON OR MODIFIED PARTS:

Add-on or modified parts that are not exempted by CARB or EPA may not be used. The use of any non-exempted add-on or modified parts will be grounds for disallowing a warranty claim. Husqvarna Forest & Garden will not be liable to warrant failures of warranted parts caused by the use of a non-exempted add-on or modified part.

HOW TO FILE A CLAIM

If you have any questions regarding your warranty rights and responsibilities, you should contact your nearest authorized servicing dealer or call Husqvarna Forest & Garden in USA at 1-800-487-5951, in CANADA at 1-800-805-5523 or send e-mail correspondence to emissions@husqvarnagroup.com

WHERE TO GET WARRANTY SERVICE

Warranty services or repairs are provided through all Husqvarna Forest & Garden authorized servicing dealers.

MAINTENANCE, REPLACEMENT AND REPAIR OF EMISSION-RELATED PARTS

Any replacement part may be used in the performance of any warranty maintenance or repairs and must be provided without charge to the owner. Such use will not reduce the warranty obligations of the manufacturer.

MAINTENANCE STATEMENT

The owner is responsible for the performance of all required maintenance, as defined in the operator's manual.

*Current and following model year will be updated annually in the warranty statement provided to the consumer. For example, in 2012 model year, 2012-2013 will be specified.

EXPLICATION DES SYMBOLES

Symboles

AVERTISSEMENT! La machine utilisée de manière imprudente ou inadéquate peut devenir un outil dangereux, pouvant causer des blessures graves voire mortelles à l'utilisateur et aux autres personnes présentes.



Lire attentivement et bien assimiler le manuel d'utilisation avant d'utiliser la machine.



Toujours utiliser:

- Protecteur d'oreilles
- Des protège-yeux homologués
- Utiliser une protection respiratoire dans les environnements poussiéreux.



Au besoin, utiliser des gants.



L'aspiro-souffleur peut projeter violemment des objets pouvant être renvoyés vers l'utilisateur. Ceci peut provoquer des blessures graves aux yeux si l'équipement de protection personnelle recommandé n'est pas utilisé.



L'opérateur du souffleur doit veiller à ce qu'aucune personne ou animal ne se trouve à moins de 15 mètres. Lorsque plusieurs opérateurs partagent le même lieu de travail la distance de sécurité doit être de 15 mètres au minimum.



Maintenez toute partie du corps loin des surfaces chaudes.



Pompe à carburant

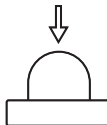

La plaque d'identification indiquant le numéro de série. **yyyy** est l'année de production, **ww** est la semaine de production.

yyyywwxxxxx

Les autres symboles/autocollants présents sur la machine concernent des exigences de certification spécifiques à certains marchés.

Couper le moteur avant tout contrôle ou réparation en plaçant le bouton d'arrêt sur la position STOP.

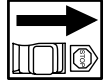

Toujours utiliser des gants de protection.

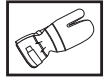

Un nettoyage régulier est indispensable.

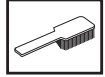

Examen visuel.



Porter des lunettes protectrices ou une visière.



Remplissage d'essence.



Commande de starter en position "ouvert".



Commande de starter en position "fermé".



ATTENTION!

Les émissions du moteur de cet outil contiennent des produits chimiques qui, d'après l'État de Californie, peuvent causer le cancer, des malformations congénitales ou autre danger pour la reproduction.

SOMMAIRE

Sommaire

EXPLICATION DES SYMBOLES

Symboles 29

SOMMAIRE

Sommaire 30

Contrôler les points suivants avant la mise en marche: 30

INTRODUCTION

Cher client, 31

QUELS SONT LES COMPOSANTS?

Quels sont les composants de l'aspiro-souffleur? 32

Quels sont les composants de l'aspiro-souffleur? 33

Quels sont les composants de l'aspiro-souffleur? 34

INSTRUCTIONS GÉNÉRALES DE SÉCURITÉ

Généralités 35

INSTRUCTIONS DE SÉCURITÉ

Équipement de protection personnelle 37

Équipement de sécurité de la machine 37

Contrôle, maintenance et entretien des équipements de sécurité de la machine 39

Méthodes de travail 40

MONTAGE

Montage du tube de soufflage et de la poignée de commande 42

Montage du tube de soufflage et de la poignée de commande 42

MANIPULATION DU CARBURANT

Carburant 44

Remplissage de carburant 45

DÉMARRAGE ET ARRÊT

Démarrage et arrêt 46

ENTRETIEN

Généralités 48

Carburateur 48

Silencieux 48

Système de refroidissement 48

Grille d'entrée d'air 48

Bougie 49

Filtre à air 49

Bretelle d'épaule 50

Schéma d'entretien 51

CARACTÉRISTIQUES TECHNIQUES

Caractéristiques techniques 52

DÉCLARATION DE GARANTIE CONTRÔLE DES ÉMISSIONS EN CALIFORNIE ET AU NIVEAU FÉDÉRAL

VOS DROITS ET OBLIGATIONS EN GARANTIE 54

Contrôler les points suivants avant la mise en marche:

Lire attentivement le manuel d'utilisation.



AVERTISSEMENT! Une exposition prolongée au bruit risque de causer des lésions auditives permanentes. Toujours utiliser des protecteurs d'oreille agréés.



AVERTISSEMENT! Ne jamais modifier sous aucun prétexte la machine sans l'autorisation du fabricant. N'utiliser que des accessoires et des pièces d'origine. Des modifications non-autorisées et l'emploi d'accessoires non-homologués peuvent provoquer des accidents graves et même mortels, à l'utilisateur ou d'autres personnes.

Votre garantie ne couvre ni les dommages ni la responsabilité qu'entraîne l'utilisation de pièces ou d'accessoires non autorisés.



AVERTISSEMENT! Un aspiro-souffleur utilisé de manière erronée ou négligente peut être un outil dangereux pouvant occasionner des blessures personnelles graves, voire mortelles. Il importe donc de lire attentivement et de bien assimiler le contenu de ce manuel d'utilisation.

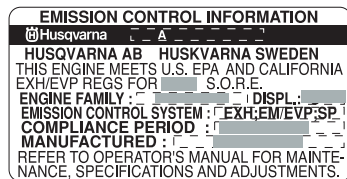

Husqvarna AB travaille continuellement au développement de ses produits et se réserve le droit d'en modifier, entre autres, la conception et l'aspect sans préavis.

La machine est conçue uniquement pour le nettoyage des pelouses, des allées, des voies en asphalte et similaires.

Si vous avez besoin d'aide, appelez le 704-921-7000 ou connectez-vous à notre site: www.husqvarna.com

INTRODUCTION

Cher client,

Félicitations pour ce choix d'un produit Husqvarna. Husqvarna a vu le jour en 1689 lorsque le roi Karl XI décida de construire un arsenal pour la fabrication des mousquets au bord de la rivière Huskvarna. Le choix de l'emplacement était logique puisque la rivière Huskvarna servait à produire de l'énergie hydraulique et constituait donc une sorte de centrale hydraulique. En plus de 300 ans d'existence, l'usine Husqvarna a fabriqué de nombreux produits, depuis les cuisinières à bois jusqu'aux équipements de cuisine modernes, sans oublier les machines à coudre, les bicyclettes, les motos, etc. La première tondeuse à moteur a été lancée en 1956, suivie en 1959 de la première tronçonneuse. C'est dans ce secteur que Husqvarna est actif aujourd'hui.

Husqvarna est aujourd'hui un des plus grands fabricants du monde de produits destinés à l'entretien des forêts et des jardins. La qualité et les performances sont nos priorités. Notre concept d'affaires est de développer, fabriquer et commercialiser des produits à moteur pour l'entretien des forêts et des jardins et pour les entreprises de construction et d'aménagement des sols. L'objectif d'Husqvarna est aussi d'être à la pointe du progrès en matière d'ergonomie, de facilité d'utilisation, de sécurité et de protection de l'environnement; un grand nombre d'innovations ont été développées pour améliorer les produits dans ces domaines.

Nous sommes persuadés que vous apprécierez la qualité et les performances de nos produits pendant de longues années. L'achat d'un de nos produits vous garantit une assistance professionnelle au niveau du service et des réparations en cas de besoin. Si la machine n'a pas été achetée chez un de nos revendeurs autorisés, demandez à un revendeur l'adresse de l'atelier d'entretien le plus proche.

Nous espérons que cette machine vous donnera toute satisfaction et qu'elle vous accompagnera pendant de longues années. N'oubliez pas que ce manuel d'utilisation est important. En suivant les instructions qu'il contient (utilisation, révision, entretien, etc.), il est possible d'allonger considérablement la durée de vie de la machine et d'augmenter sa valeur sur le marché de l'occasion. En cas de vente de la machine, ne pas oublier de remettre le manuel d'utilisation au nouveau propriétaire.

Nous vous remercions d'utiliser un produit Husqvarna !

Husqvarna AB travaille continuellement au développement de ses produits et se réserve le droit d'en modifier, entre autres, la conception et l'aspect sans préavis.

QUELS SONT LES COMPOSANTS?

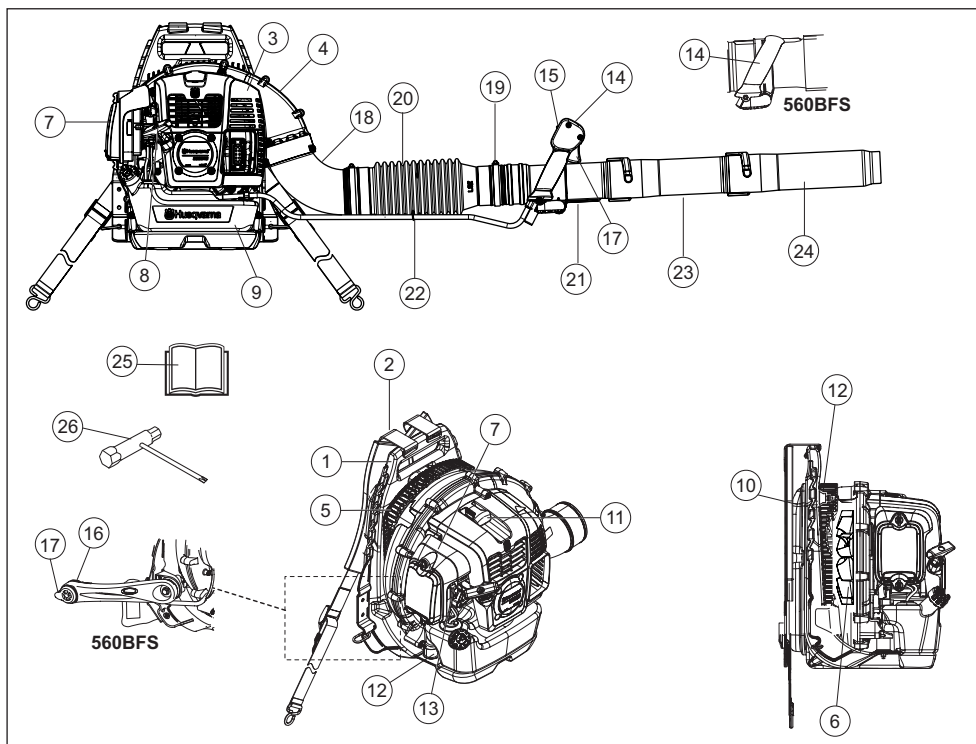

Quels sont les composants de l'aspiro-souffleur? 560BTS, 560BFS

- | | |
|---|--|
| 1 Cadre | 15 Bouton d'arrêt avec réglage de la position d'accélération (BTS) |
| 2 Harnais | 16 Arrêtez interrupteur placé derrière le levier. (BFS) |
| 3 Capot de moteur | 17 Commande de l'accélération (BTS) / Levier d'accélération (BFS) |
| 4 Coque de ventilateur | 18 Coude |
| 5 Grille d'entrée d'air | 19 Collier de serrage |
| 6 Ventilateur | 20 Tuyau flexible |
| 7 Filtre à air | 21 Tube de manoeuvre |
| 8 Poignée de lanceur | 22 Collier de serrage |
| 9 Réservoir d'essence | 23 Tube intermédiaire |
| 10 Coussin | 24 Buse standard |
| 11 Bougie | 25 Manuel d'utilisation |
| 12 Système anti-vibrations | 26 Clé universelle |
| 13 Commande de starter | |
| 14 Poignée de commande/Poignée de manoeuvre | |

QUELS SONT LES COMPOSANTS?

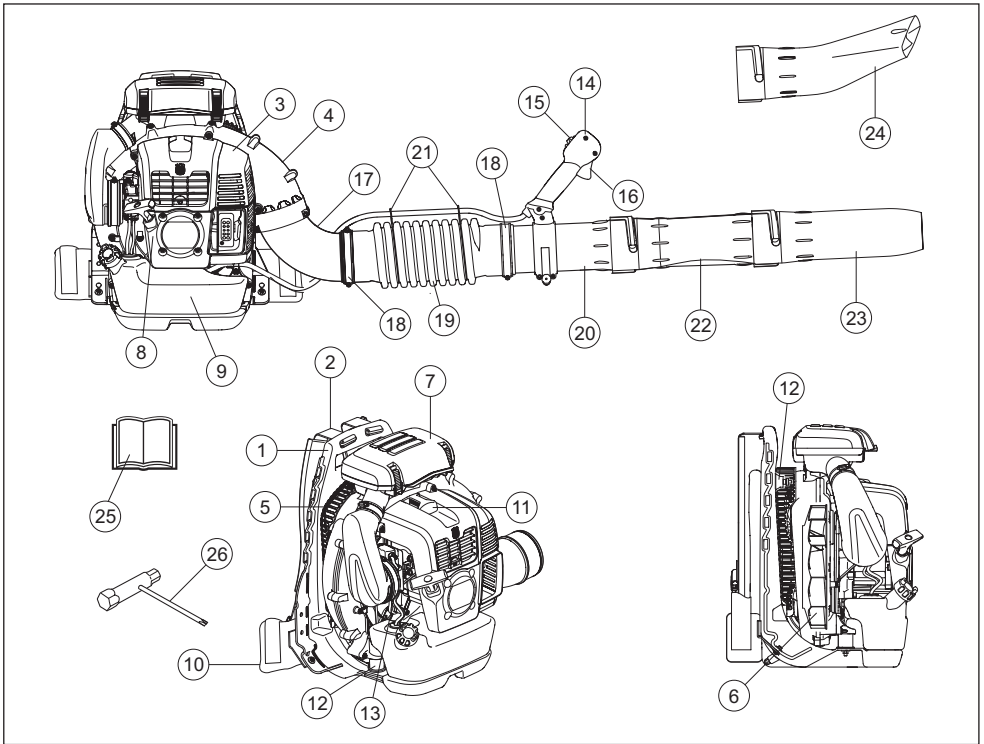

Quels sont les composants de l'aspiro-suffleur? 570BTS, 580BTS

- | | |
|----------------------------|--|
| 1 Cadre | 14 Poignée de commande/Poignée de manoeuvre |
| 2 Harnais | 15 Bouton d'arrêt avec réglage de la position d'accélération |
| 3 Capot de moteur | 16 Commande de l'accélération |
| 4 Coque de ventilateur | 17 Coude |
| 5 Grille d'entrée d'air | 18 Collier de serrage |
| 6 Ventilateur | 19 Tuyau flexible |
| 7 Filtre à air | 20 Tube de manoeuvre |
| 8 Poignée de lanceur | 21 Collier de serrage |
| 9 Réservoir d'essence | 22 Tube intermédiaire |
| 10 Coussin | 23 Buse standard |
| 11 Bougie | 24 Buse plate (Accessoires) |
| 12 Système anti-vibrations | 25 Manuel d'utilisation |
| 13 Commande de starter | 26 Clé universelle |

QUELS SONT LES COMPOSANTS?

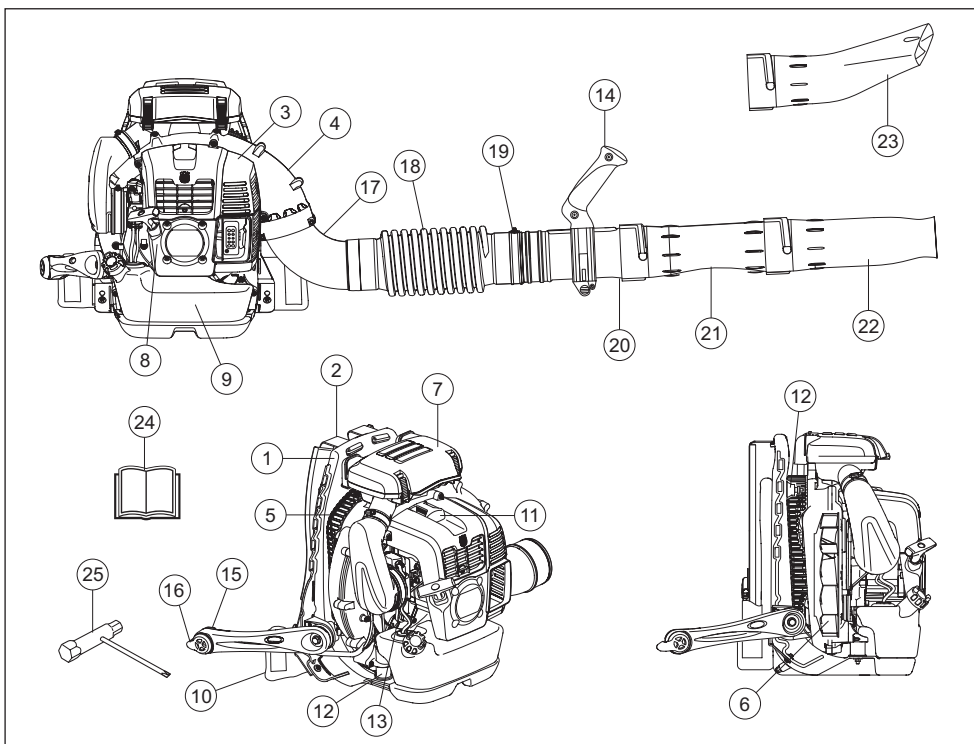

Quels sont les composants de l'aspiro-souffleur? 570BFS, 580BFS

- | | |
|----------------------------|---|
| 1 Cadre | 14 Poignée de commande/Poignée de manoeuvre |
| 2 Harnais | 15 Arrêtez interrupteur placé derrière le levier. |
| 3 Capot de moteur | 16 Levier d'accélération |
| 4 Coque de ventilateur | 17 Coude |
| 5 Grille d'entrée d'air | 18 Tuyau flexible |
| 6 Ventilateur | 19 Collier de serrage |
| 7 Filtre à air | 20 Tube de manoeuvre |
| 8 Poignée de lanceur | 21 Tube intermédiaire |
| 9 Réservoir d'essence | 22 Buse standard |
| 10 Coussin | 23 Buse plate (Accessoires) |
| 11 Bougie | 24 Manuel d'utilisation |
| 12 Système anti-vibrations | 25 Clé universelle |
| 13 Commande de starter | |

INSTRUCTIONS GÉNÉRALES DE SÉCURITÉ

Généralités

IMPORTANT!

La machine est conçue uniquement pour le nettoyage des pelouses, des allées, des voies en asphalte et similaires.

Effectuez une inspection générale de la machine avant de l'utiliser, voir le Calendrier de maintenance.

Éviter d'utiliser la machine en cas de fatigue, d'absorption d'alcool ou de prise de médicaments susceptibles d'affecter l'acuité visuelle, le jugement ou la maîtrise du corps.

Utiliser les équipements de protection personnelle. Voir au chapitre "Équipement de protection personnelle".

Ne jamais utiliser une machine qui a été modifiée au point de ne plus être conforme au modèle original.

Ne jamais utiliser une machine qui n'est pas en parfait état de marche. Appliquer les instructions de maintenance et d'entretien ainsi que les contrôles de sécurité indiqués dans ce manuel d'utilisation. Certaines mesures de maintenance et d'entretien doivent être confiées à un spécialiste dûment formé et qualifié. Voir les instructions à la section Maintenance.

Tous les carters et toutes les protections doivent être montés avant le démarrage. Vérifier que le chapeau de bougie et le câble d'allumage ne sont pas endommagés afin d'éviter tout risque de choc électrique.

L'opérateur du souffleur doit veiller à ce qu'aucune personne ou animal ne se trouve à moins de 15 mètres. Lorsque plusieurs opérateurs partagent le même lieu de travail la distance de sécurité doit être de 15 mètres au minimum.

Ne jamais laisser un enfant utiliser la machine.

Ne jamais laisser d'autres personnes utiliser la machine sans s'être assuré au préalable que ces personnes ont bien compris le contenu du mode d'emploi.

Vérifiez toujours qu'aucun objet n'obstrue la grille d'entrée d'air avant de commencer le travail.

Ne retirez jamais la grille d'entrée d'air.

En cas d'urgence, dégagez-vous de la machine en ouvrant le ceinturon et la ceinture de poitrine et laissez la machine tomber vers l'arrière.

Toujours consulter les autorités locales pour s'assurer d'appliquer les règlements en vigueur.

Maintenez toute partie du corps loin des surfaces chaudes.



AVERTISSEMENT! Cette machine génère un champ électromagnétique en fonctionnement. Ce champ peut dans certaines circonstances perturber le fonctionnement d'implants médicaux actifs ou passifs. Pour réduire le risque de blessures graves ou mortelles, les personnes portant des implants médicaux doivent consulter leur médecin et le fabricant de leur implant avant d'utiliser cette machine.

Démarrage

- Ne jamais mettre la machine en marche à l'intérieur. Les gaz d'échappement du moteur sont nocifs.
- Inspecter les environs et s'assurer qu'aucune personne et qu'aucun animal ne peut se trouver en contact avec le jet.
- Placer la machine sur le sol et pousser le corps de la machine contre le sol avec la main gauche (REMARQUE! Pas avec le pied). Saisir ensuite la poignée du lanceur avec la main droite et tirer plusieurs fois rapidement et avec force .

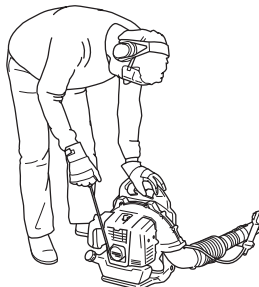

Sécurité carburant



- Utiliser un bidon d'essence comportant un dispositif d'arrêt de remplissage automatique.
- Ne jamais effectuer le remplissage de la machine lorsque le moteur tourne. Arrêter le moteur et le laisser refroidir pendant quelques minutes avant de faire le plein.
- Veiller à une bonne aération lors du remplissage et du mélange de carburant (essence et huile 2 temps).
- Éviter tout contact de la peau avec du carburant. Le carburant a un effet irritant sur la peau et peut aussi entraîner des altérations dermiques.

INSTRUCTIONS GÉNÉRALES DE SÉCURITÉ

- Avant de mettre la machine en marche, la déplacer à au moins 3 mètres de l'endroit où a été fait le plein.

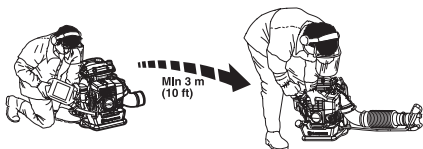

- Ne jamais démarrer la machine:
 - Si du carburant a été renversé. Essuyer soigneusement toute trace et laisser les restes d'essence s'évaporer.
 - Si vous avez renversé du carburant sur vous ou sur vos vêtements, changez de vêtements. Lavez les parties du corps qui ont été en contact avec le carburant. Utilisez de l'eau et du savon.
 - S'il y a fuite de carburant. Vérifier régulièrement que le bouchon du réservoir et la conduite de carburant ne fuient pas.

Transport et rangement

- Transporter et ranger la machine et le carburant de façon à éviter que toute fuite ou émanation éventuelle entre en contact avec une flamme vive ou une étincelle: machine électrique, moteur électrique, contact/interrupteur électrique ou chaudière.
- Lors du stockage et du transport de carburant, toujours utiliser un récipient homologué et conçu à cet effet.
- Lors des remisages de la machine, vider le réservoir de carburant. S'informer auprès d'une station-service comment se débarrasser du carburant résiduel. Videz le réservoir de carburant et appuyez sur l'amorceur jusqu'à ce que le réservoir soit complètement vide. Retirez la bougie et versez une cuillerée d'huile deux temps dans le cylindre. Retournez le moteur deux-trois fois, puis remettez la bougie en place.
- Avant de remettre la machine pour une période prolongée, veiller à ce qu'elle soit bien nettoyée et que toutes les mesures d'entretien aient été effectuées.
- Sécurisez la machine pendant le transport.
- Rangez la machine dans un endroit sec, frais, bien aéré et exempt de poussières. Ranger la machine hors de portée des enfants.



AVERTISSEMENT! Manipuler le carburant avec précaution. Penser aux risques d'incendie, d'explosion et d'inhalation.

Réglage du harnais



AVERTISSEMENT! Le harnais doit toujours être utilisé en cas de travail avec la machine. Sinon, il est impossible d'effectuer le travail en toute sécurité, ce qui risque de causer des blessures à l'utilisateur et aux autres.

Assurez-vous que la ceinture est fermée et réglée correctement.

Si vous n'utilisez pas la ceinture, assurez-vous de la retirer de l'unité et de la ranger. La ceinture risque sinon de coincer et de faire basculer l'unité.

Une ceinture non fermée risquerait de se coincer ou d'être aspirée dans le ventilateur de la machine.



Un harnais adapté à la machine facilite considérablement le travail. Réglez le harnais de manière à obtenir la position de travail la plus confortable possible..



Tendre les courroies latérales afin que la pression soit répartie de manière égale sur les épaules..



Serrez et ajustez la ceinture de poitrine afin d'obtenir la position de travail la plus confortable.

REMARQUE! 560 BTS, BFS ne possède ni ceinture de poitrine, ni ceinture.

INSTRUCTIONS DE SÉCURITÉ

Équipement de protection personnelle



AVERTISSEMENT! Un équipement de protection personnelle homologué doit impérativement être utilisé lors de tout travail avec la machine. L'équipement de protection personnelle n'élimine pas les risques mais réduit la gravité des blessures en cas d'accident. Demander conseil au concessionnaire afin de choisir un équipement adéquat. Lire attentivement et bien assimiler le manuel d'utilisation avant d'utiliser la machine.



AVERTISSEMENT! Soyez toujours attentifs aux signaux d'alerte ou aux appels en portant des protège-oreilles. Enlevez-les sitôt le moteur arrêté.

- Au besoin, utiliser des gants.



- Porter des protège-oreilles ayant un effet atténuateur suffisant.



- Toujours porter des protège-yeux homologués. L'usage d'une visière doit toujours s'accompagner du port de lunettes de protection homologuées. Par lunettes de protection homologuées, on entend celles qui sont en conformité avec les normes ANSI Z87.1 (États-Unis) ou EN 166 (pays de l'UE). Les branches ou objets projetés peuvent causer des blessures aux yeux.

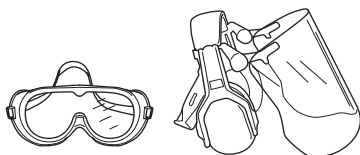

- Utiliser des bottes antidérapantes et stables.



- Toujours porter des pantalons résistants et longs, des bottes, des gants et des manches longues. Pour réduire tout risque de blessure provoquée par des objets attirés dans les pièces en rotation, ne pas porter de vêtements larges, d'écharpe, de bijoux, etc. S'attacher les cheveux de manière à ce qu'ils ne tombent pas en dessous des épaules.

- Utiliser une protection respiratoire dans les environnements poussiéreux.

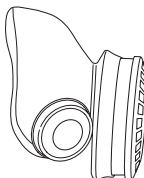

- Une trousse de premiers secours doit toujours être disponible.



Équipement de sécurité de la machine

Ce chapitre présente les équipements de sécurité de la machine, leur fonction, comment les utiliser et les maintenir en bon état. Voir au chapitre Quels sont les composants? pour trouver leur emplacement sur la machine.



AVERTISSEMENT! Ne jamais utiliser une machine dont les équipements de sécurité sont défectueux. Suivre les directives de maintenance, d'entretien et les instructions de réparation indiquées dans ce chapitre.

INSTRUCTIONS DE SÉCURITÉ

Bouton d'arrêt

Le bouton d'arrêt est utilisé pour arrêter le moteur.

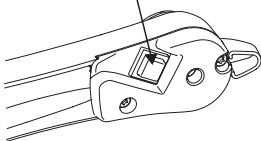
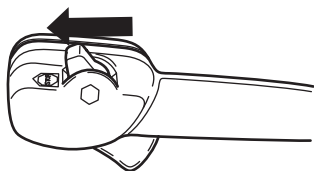

Retirez le câble d'allumage et la bougie pour effectuer toute opération de contrôle ou d'entretien.

Système anti-vibrations

La machine est équipée d'un système anti-vibrations conçu pour assurer une utilisation aussi confortable que possible.

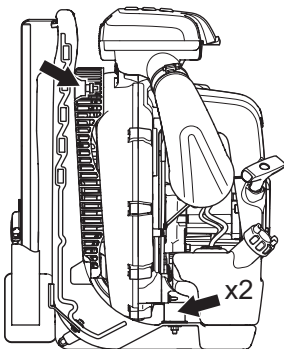

AVERTISSEMENT! Une exposition excessive aux vibrations peut entraîner des troubles circulatoires ou nerveux chez les personnes sujettes à des troubles cardio-vasculaires. Consulter un médecin en cas de symptômes liés à une exposition excessive aux vibrations. De tels symptômes peuvent être: engourdissement, perte de sensibilité, chatouillements, picotements, douleur, faiblesse musculaire, décoloration ou modification épidermique. Ces symptômes affectent généralement les doigts, les mains ou les poignets. Les risques peuvent augmenter à basses températures.

Silencieux

Le silencieux est conçu pour réduire au maximum le niveau sonore et détourner les gaz d'échappement loin de l'utilisateur.

Le risque d'incendie est important dans les pays au climat chaud et sec. C'est pourquoi nous avons équipé le silencieux d'une grille antifrisme montée à l'intérieur du silencieux.

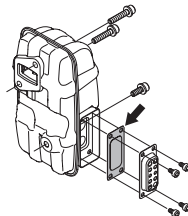

En ce qui concerne le silencieux, il importe de bien suivre les instructions de contrôle, de maintenance et d'entretien. Voir les instructions au chapitre Contrôle, maintenance et entretien des équipements de sécurité de la machine.



AVERTISSEMENT! N'oubliez pas que:

Les gaz d'échappement du moteur contiennent de l'oxyde de carbone pouvant provoquer l'intoxication. Ne jamais démarrer ou utiliser la machine à l'intérieur d'un bâtiment ou dans un lieu mal aéré.

Les gaz d'échappement du moteur sont très chauds et peuvent contenir des étincelles pouvant provoquer un incendie. Par conséquent, ne jamais démarrer la machine dans un local clos ou à proximité de matériaux inflammables!



AVERTISSEMENT! L'intérieur du silencieux contient des produits chimiques pouvant être cancérigènes. Éviter tout contact avec ces éléments si le silencieux est endommagé.

INSTRUCTIONS DE SÉCURITÉ

Contrôle, maintenance et entretien des équipements de sécurité de la machine



AVERTISSEMENT! L'entretien et la réparation de la machine exigent une formation spéciale. Ceci concerne particulièrement l'équipement de sécurité de la machine. Si les contrôles suivants ne donnent pas un résultat positif, s'adresser à un atelier spécialisé. L'achat de l'un de nos produits offre à l'acheteur la garantie d'un service et de réparations qualifiés. Si le point de vente n'assure pas ce service, s'adresser à l'atelier spécialisé le plus proche.

Bouton d'arrêt

- Mettre le moteur en marche et s'assurer qu'il s'arrête lorsque le bouton d'arrêt est amené en position d'arrêt.

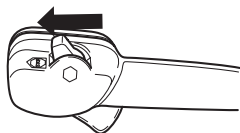

Le moteur s'arrête lorsque l'on coupe l'allumage en pressant sur le bouton d'arrêt.

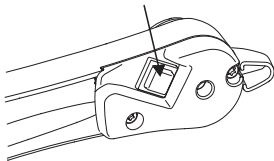

Système anti-vibrations



- Contrôler régulièrement les éléments anti-vibrations afin de détecter toute éventuelle fissure ou déformation. Les remplacer s'ils sont endommagés.

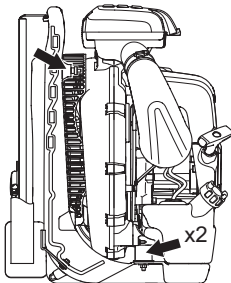

- Vérifier que les éléments anti-vibrations sont entiers et solidement fixés.

Silencieux



- Ne jamais utiliser une machine dont le silencieux est défectueux.

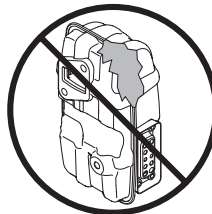

- Vérifier régulièrement la fixation du silencieux dans la machine.

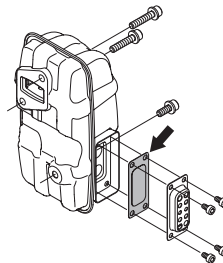

- Le silencieux de la machine est équipé d'une grille antiflamme qui doit être nettoyée régulièrement. Voir la section Silencieux du chapitre Entretien. Une grille antiflamme colmatée risque de causer la surchauffe du moteur et de provoquer de sérieuses avaries du moteur. Ne jamais utiliser un silencieux avec une grille antiflamme défectueuse.



AVERTISSEMENT! Ne jamais utiliser une machine dont les équipements de sécurité sont défectueux. Contrôler et entretenir les équipements de sécurité de la machine conformément aux instructions données dans ce chapitre. Si les contrôles ne donnent pas de résultat positif, confier la machine à un atelier spécialisé.

Filtre à air

N'utilisez jamais l'aspiro-souffleur sans filtre à air ou avec un élément du filtre endommagé ou déformé ; un air poussiéreux non filtré peut rapidement détruire le moteur.

INSTRUCTIONS DE SÉCURITÉ

Méthodes de travail

IMPORTANT! Cette section décrit les règles de sécurité de base à observer lors de tout travail avec le souffleur. Dans l'éventualité d'une situation rendant la suite du travail incertaine, consulter un expert. S'adresser au revendeur ou à l'atelier de réparation. Évitez les tâches pour lesquelles vous ne vous sentez pas suffisamment qualifié.

Respecter les voisins en évitant d'utiliser la machine à des heures indues comme par exemple tard le soir ou tôt le matin. Afin de réduire le niveau sonore, limitez le nombre de machines utilisées en même temps. Lire attentivement et suivre les conseils ci-dessous afin de déranger les voisins le moins possible.

- Utilisez le souffleur avec le plus petit régime possible. Un plus petit régime signifie moins de bruit et de poussière, et il est également plus facile de garder le contrôle sur les débris que vous entassez ou déplacez.
- Utiliser un râteau ou un balai pour dégager les déchets enfouis dans le sol.
- Maintenir l'embout du tube de soufflage le plus près possible du sol. Utilisez toute la longueur du tube de soufflage afin de maintenir le courant d'air proche du sol.
- Nettoyer une fois le travail terminé. S'assurer que des déchets n'ont pas été accidentellement projetés dans un jardin voisin.
- N'utilisez la machine qu'à des heures raisonnables en évitant de travailler tôt le matin ou tard le soir afin de ne pas déranger les voisins. Respectez les horaires recommandés par les directives locales.



AVERTISSEMENT! Soyez conscient de l'environnement qui vous entoure. Si une personne s'approche de votre zone de travail, ramenez la commande d'accélération sur le régime le plus faible jusqu'à ce que cette personne se trouve de nouveau à une distance de sécurité. Éloignez l'aspiro-souffleur des personnes, des animaux, des aires de jeux, des fenêtres ouvertes, des voitures, etc.

Règles élémentaires de sécurité



- Aucune personne non autorisée ou animal ne doit se trouver dans la zone de travail qui est de 15 mètres.
- Laisser refroidir le moteur avant de remplir de carburant.

- Maintenez toute partie du corps loin des surfaces chaudes.
- Si la machine prend feu ou si un autre type d'urgence se produit, qui vous oblige à vous dégager de la machine, ouvrez les bretelles du harnais et laissez la machine tomber vers l'arrière.
- Le puissant jet d'air peut déplacer des objets à une telle vitesse qu'ils peuvent, en cas de ricochet, causer de graves blessures aux yeux.

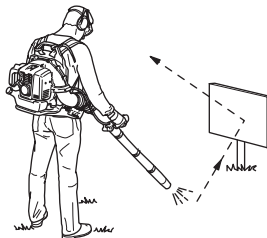

- Ne jamais diriger le flux d'air vers des personnes ou des animaux.
- Arrêtez le moteur avant le montage ou le démontage d'accessoires ou d'autres éléments.
- Ne pas travailler par mauvais temps: brouillard épais, pluie diluvienne, vent violent, grand froid, etc. Travailler par mauvais temps est fatiguant et peut créer des conditions de travail dangereuses telles que le verglas.
- Réduisez la durée de soufflage en humidifiant légèrement les zones poussiéreuses ou en utilisant un pulvérisateur.
- S'assurer de pouvoir se tenir et se déplacer en toute sécurité. Repérer les éventuels obstacles en cas de déplacement imprévu: souches, pierres, branchages, fondrières, etc. Observer la plus grande prudence lors de travail sur des terrains en pente.



- Ne jamais placer la machine sur le sol avec le moteur en marche sans pouvoir la surveiller.
- Les gaz d'échappement du moteur contiennent de l'oxyde de carbone pouvant provoquer l'intoxication. Ne jamais démarrer ou utiliser la machine à l'intérieur d'un bâtiment ou dans un lieu mal aéré.
- Le souffleur ne doit pas être utilisé sur une échelle ou un échafaudage, ou sur tout autre endroit en hauteur

INSTRUCTIONS DE SÉCURITÉ

(par exemple un toit). Son fonctionnement pourrait alors provoquer des blessures graves.



- REMARQUE! Ne jamais utiliser une machine s'il n'est pas possible d'appeler au secours en cas d'accident.

Techniques de travail de base



AVERTISSEMENT! Attention aux objets projetés. Toujours travailler avec des lunettes de protection. Des cailloux, débris, etc. peuvent être projetés dans les yeux et causer des blessures très graves, voire la cécité. Maintenir à distance toutes les personnes non concernées par le travail. Les enfants, les animaux, les spectateurs et les collègues de travail devront se trouver en dehors de la zone de sécurité, soit à au moins 15 mètres. Arrêter immédiatement la machine si une personne s'approche.



AVERTISSEMENT! Ne pas faire fonctionner le souffleur si la sortie d'échappement est obstruée par un mur ou un autre obstacle, cela pourrait causer des dommages au moteur. S'assurer de respecter une distance d'au moins 50 cm entre l'échappement et l'obstacle pendant le fonctionnement.



AVERTISSEMENT! Toujours arrêter le moteur lors du nettoyage.

- Cet aspirateur-souffleur est portatif et s'utilise placé sur le dos à l'aide d'un harnais. Il est actionné et commandé avec la main droite au moyen d'une poignée située sur le tube.
- La vitesse du flux d'air se règle à l'aide de la commande d'accélération. Sélectionner la vitesse la mieux adaptée à l'utilisation.

Pour ne pas avoir à garder le doigt sur la commande de l'accélération durant toute la durée d'utilisation de l'aspirateur-souffleur, l'accélération souhaitée peut être

maintenue à l'aide du "bouton d'arrêt". Le plein régime est obtenu quand la commande est complètement tirée.

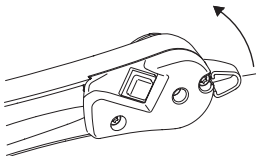
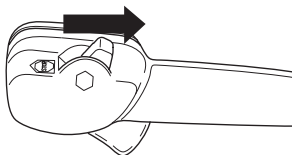

- Contrôlez que la prise d'air d'admission n'est pas bouchée par des feuilles ou des débris par exemple. Une prise d'air bouchée réduit la capacité de soufflage de la machine et augmente la température du moteur, ce qui risque de provoquer une avarie du moteur. Arrêtez le moteur et retirez les déchets bloquant l'entrée d'air.

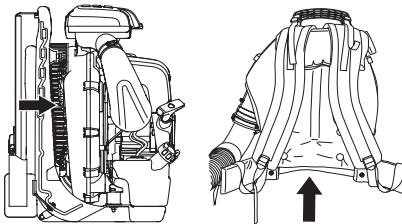

- Tenir compte de la direction du vent. Le travail est plus facile s'il est effectué dans la direction du vent.
- L'utilisation du souffleur pour déplacer des monticules importants de déchets prend beaucoup de temps tout en étant inutilement bruyante.
- Soyez bien en équilibre, les pieds d'aplomb.
- Une fois le travail terminé, remettre la machine en position verticale.

MONTAGE

Montage du tube de soufflage et de la poignée de commande (560BTS, 560BFS)

- Raccordez l'aspiro-souffleur et le tube de manœuvre au tuyau flexible. Serrez les deux extrémités du tuyau flexible et mettez-les en place. Utilisez le matériel de fixation fourni.

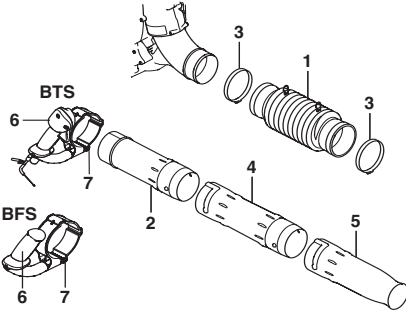

- Tuyau flexible
- Tube de manoeuvre
- Collier de serrage
- Tube intermédiaire
- Buse standard
- Poignée de commande
- Bouton

REMARQUE! Lubrifiez un peu les tuyaux afin de faciliter leur montage.

- Retirer la molette du support de la poignée (1) et aligner ce dernier avec la partie convexe du tuyau pilote. Fixer le support de poignée sur le tuyau pilote et replacer la molette.

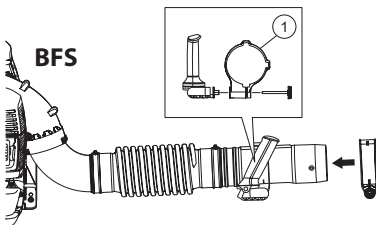
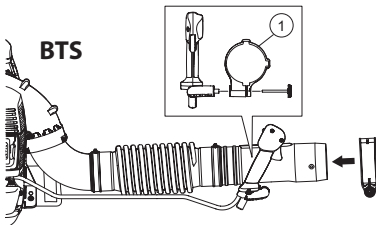

- Ajustez la position et l'angle de manière à obtenir une position de travail confortable, et serrez.
- Utilisez le collier de serrage pour fixer les câbles au tuyau flexible. (BTS)

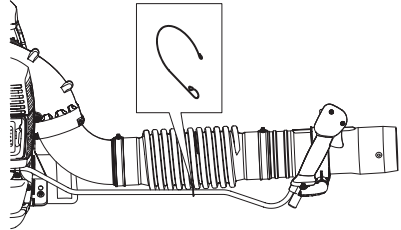

Tuyau du souffleur

- Assembler le tuyau intermédiaire et le tuyau pilote, puis installer la buse au tuyau intermédiaire.

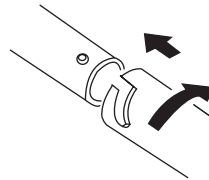

Montage du tube de soufflage et de la poignée de commande (570, 580 - BTS, BFS)

- Raccordez l'aspiro-souffleur et le tube de manœuvre au tuyau flexible. Serrez solidement les deux extrémités du tuyau flexible à l'aide des outils fournis avec l'unité.

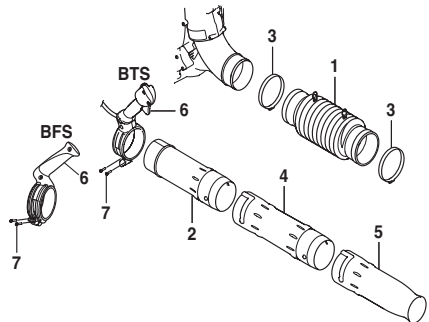

- Tuyau flexible
- Tube de manoeuvre
- Collier de serrage
- Tube intermédiaire
- Buse standard
- Poignée de commande
- Vis

MONTAGE

Lorsque vous raccordez le tube de manoeuvre au tuyau flexible, l'indication « UP » (HAUT) sur le tuyau doit être orientée vers le haut.

- Réglez le support de poignée sur le tube de manoeuvre et serrez le support de poignée à l'aide des deux vis regroupées.

Tuyau du souffleur

- Assembler le tuyau intermédiaire et le tuyau pilote, puis installer la buse au tuyau intermédiaire.

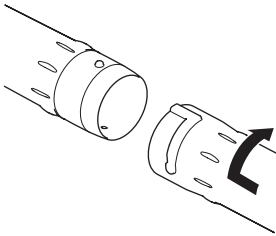

REMARQUE! Lubrifiez un peu les tuyaux afin de faciliter leur montage.

Poignée de commande

- La position de la poignée de commande peut être réglée d'avant en arrière en desserrant le « bouton de réglage » sur la poignée à la main.

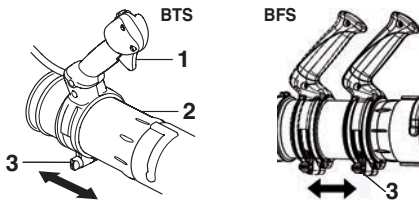

- 1 Poignée de commande
- 2 Tube de manoeuvre
- 3 Boulon de réglage

Utilisez le clip pour attacher les câbles sur le câble par câble et le pouvoir d'accélérateur pour le tuyau. (BTS)

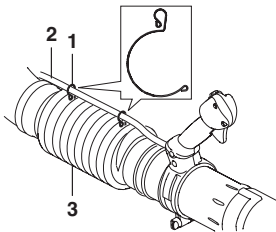

- 1 Collier de serrage
- 2 Câble
- 3 Tuyau flexible

Accessoires

Pour un débit d'air plus élevé, remplacer la buse ronde par la buse plate.

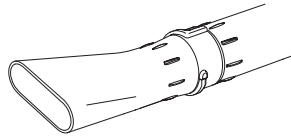

MANIPULATION DU CARBURANT

Carburant

REMARQUE! La machine est équipée d'un moteur deux temps et doit toujours être alimentée avec un mélange d'essence et d'huile deux temps. Afin d'obtenir un mélange approprié, il est important de mesurer avec précision la quantité d'huile à mélanger. Pour le mélange de petites quantités de carburant, la moindre erreur peut sérieusement affecter le rapport du mélange.



AVERTISSEMENT! Veiller à une bonne aération pendant toute manipulation de carburant.

Essence



REMARQUE! Toujours utiliser une essence de qualité mélangée à de l'huile (indice d'octane de 90 au moins).



- Si on travaille en permanence à des régimes élevés, il est conseillé d'utiliser un carburant d'un indice d'octane supérieur. Utiliser une essence de qualité sans plomb.
- **Ce moteur est homologué pour fonctionner avec de l'essence sans plomb.**
- L'indice d'octane minimum recommandé est de 90. Faire fonctionner le moteur avec un carburant d'un indice d'octane inférieur à 90 peut provoquer des cognements. Cela entraîne une augmentation de la température du moteur, ce qui peut occasionner des avaries graves.

Essence alkylat Husqvarna

Husqvarna recommande l'utilisation d'essence alkylat Husqvarna pour des performances optimales. L'essence alkylat Husqvarna n'est pas disponible dans tous les marchés.

Possibilité d'utiliser du carburant mélangé à base d'éthanol, E10 (la teneur en éthanol ne doit pas dépasser 10 %). L'utilisation de carburants mélangés contenant plus d'éthanol que l'E10 perturbe le fonctionnement de la machine et risque d'endommager le moteur.

Huile deux temps

- Pour le meilleur résultat et un fonctionnement optimal, toujours utiliser une huile deux temps HUSQVARNA, spécialement conçue pour nos moteurs à deux temps. Coefficient de mélange 1:50 (2%).
- Si de l'huile HUSQVARNA n'est pas disponible, utiliser une autre huile deux temps de haute qualité pour moteurs refroidis par air. Pour le choix d'huile, consulter le concessionnaire.

- Ne jamais utiliser d'huile deux temps pour moteurs hors-bord refroidis par eau.
- Ne jamais utiliser d'huile pour moteurs à quatre temps.
- Rapport de mélange
50:1 (2%) avec huile deux temps HUSQVARNA.

Essence, litres	Huile deux temps, litres
	2% (1:50)
5	0,10
10	0.42/0,20
15	0,6/0,30
20	0,40
US gallon	US fl. oz.
1	2 1/2
2 1/2	6 1/2
5	12 7/8

Mélange

- Toujours effectuer le mélange dans un récipient propre et destiné à contenir de l'essence.
- Toujours commencer par verser la moitié de l'essence à mélanger. Verser ensuite la totalité de l'huile. Mélanger en secouant le récipient. Enfin, verser le reste de l'essence.
- Mélanger (secouer) soigneusement le mélange avant de faire le plein du réservoir de la machine.



- Ne jamais préparer plus d'un mois de consommation de carburant à l'avance.
- Si la machine n'est pas utilisée pendant une longue période, vidanger et nettoyer le réservoir.
- **Ce moteur est homologué pour fonctionner avec de l'essence sans plomb.**

Remplissage de carburant



AVERTISSEMENT! Les mesures de sécurité ci-dessous réduisent le risque d'incendie:

Procédez au remplissage dans un endroit bien aéré. Ne remplissez jamais la machine à l'intérieur.

Ne jamais fumer ni placer d'objet chaud à proximité du carburant.

Ne jamais faire le plein, moteur en marche.

Arrêter le moteur et le laisser refroidir pendant quelques minutes avant de faire le plein.

Ouvrir le bouchon du réservoir lentement pour laisser baisser la surpression pouvant régner dans le réservoir.

Serrer soigneusement le bouchon du réservoir après le remplissage.

Si du carburant a été renversé. Essuyer soigneusement toute trace et laisser les restes d'essence s'évaporer.

Éloignez toujours la machine de la zone et de la source du plein en carburant avant de la mettre en marche.

- Avant de mettre la machine en marche, la déplacer à au moins 3 mètres de l'endroit où a été fait le plein.

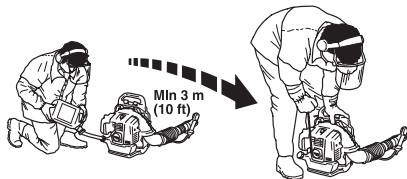

- Nettoyer le pourtour du bouchon de réservoir. Les impuretés dans le réservoir causent des troubles de fonctionnement.
- Bien mélanger le carburant en agitant le récipient avant de remplir le réservoir.
- Contrôler le niveau de carburant avant chaque utilisation et laisser de la place pour que le carburant puisse se dilater; autrement la chaleur dégagée par le moteur et celle du soleil risquerait, en dilatant le carburant, de provoquer un débordement.

DÉMARRAGE ET ARRÊT

Démarrage et arrêt



AVERTISSEMENT! Éloignez toujours la machine de la zone et de la source du plein en carburant avant de la mettre en marche. Placer la machine sur une surface plane.

Veiller à ce qu'aucune personne non autorisée ne se trouve dans la zone de travail pour éviter le risque de blessures graves. Distance de sécurité: 15 mètres (50 ft.).

La machine ne peut être démarrée que si tous ses éléments sont montés. Risque de blessures personnelles si la machine est mise en marche quand tous les capots ne sont pas montés.

Moteur froid

Allumage: Mettre le contacteur d'arrêt en position de démarrage. Ouverture d'environ un tiers.

560, 570, 580 - BTS

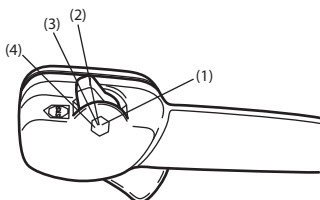

560, 570, 580 - BFS

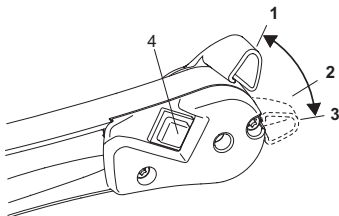

- 1 Plein régime
- 2 Ouverture d'environ un tiers.
- 3 Régime de ralenti
- 4 Bouton d'arrêt

Le bouton d'arrêt ne doit pas être placé sur la position plein régime.

Starter: Tirer la commande de starter.

570, 580 - BTS, BFS

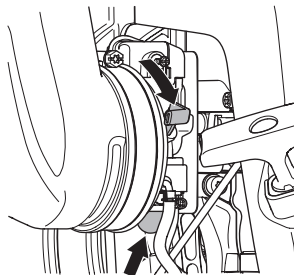

560BTS, BFS

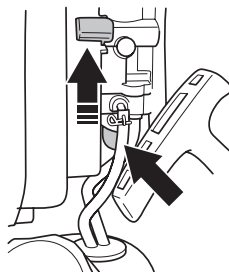

Pompe à carburant: Appuyer sur la poche en caoutchouc de la pompe à carburant plusieurs fois jusqu'à ce que le carburant commence à remplir la poche. Il n'est pas nécessaire de remplir la poche complètement.

Moteur chaud

Suivre la même procédure que pour le démarrage moteur froid, mais sans mettre la commande de starter en position starter.

DÉMARRAGE ET ARRÊT

Démarrage

Plaquer la machine contre le sol à l'aide de la main gauche (NOTA! Pas à l'aide du pied!). Saisir ensuite la poignée de démarrage de la main droite et tirer lentement sur le lanceur jusqu'à ce qu'une résistance se fasse sentir (les cliquets d'entraînement grippent), puis tirer énergiquement et rapidement sur le lanceur.

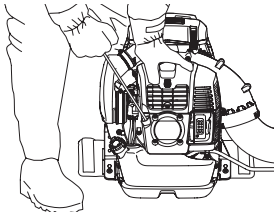

Ne jamais enrouler la corde du lanceur autour de la main.

Effectuer de nouveaux essais jusqu'à ce que le moteur démarre. Quand le moteur démarre, replacer la commande du starter sur sa position initiale.

REMARQUE! Ne pas sortir complètement la corde du lanceur et ne pas lâcher la poignée avec la corde du lanceur complètement sortie. Cela pourrait endommager la machine.

REMARQUE! L'air commence à souffler dès le démarrage du moteur, même au ralenti.

Obtenir le régime moteur désiré à l'aide de la commande de gaz.

Laissez le moteur chauffer pendant quelques minutes.

Arrêt

560, 570, 580 - BTS

Pour arrêter le moteur, placer la gâchette d'arrêt sur la position arrêt.

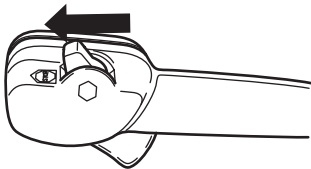

560, 570, 580 - BFS

Le moteur s'arrête lorsque l'on coupe l'allumage en pressant sur le bouton d'arrêt.

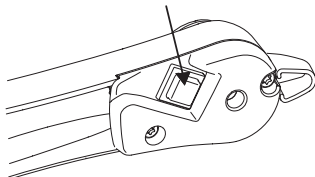

Généralités

Retirez le câble d'allumage et la bougie pour effectuer toute opération de contrôle ou d'entretien. Maintenez toute partie du corps loin des surfaces chaudes.

Carburateur

Réglage du régime de ralenti

Pour tous les réglages, le filtre à air doit être propre et son couvercle posé.

Le régime de ralenti est réglé en usine à 2 000 trs/min. Utilisez la vis de réglage sur le bord supérieur du carburateur si vous devez ajuster le régime de ralenti.

Silencieux

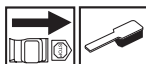

Le silencieux est conçu pour atténuer le bruit et dévier le flux des gaz d'échappement loin de l'utilisateur. Ces gaz sont chauds et peuvent transporter des étincelles risquant de causer un incendie si elles entrent en contact avec un matériau sec et inflammable.

Le silencieux est équipé d'une grille antinflamme spécial. La grille antinflamme doit être nettoyé une fois par mopis. Le nettoyer de préférence à l'aide d'une brosse métallique.

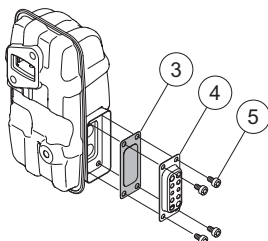

Priocéder comme suit pour retirer la grille atiflamme:

- Retirez le conduit d'évacuation (4, 5).
- Retirez la grille antinflamme (3).
- Sortir la grille antinflamme et le nettoyer avec une brosse métallique. Remplacer la grille antinflamme s'il est endommagé.
- Retirez les dépôts de carbone de l'entrée et la sortie du silencieux et de l'orifice d'échappement du cylindre.

REMARQUE! Ne jamais utiliser la machine si le silencieux est en mauvais état. Contrôler régulièrement

que le silencieux est entier et qu'il est attaché correctement. (1), (2) Serrer les vis. 8-12 Nm

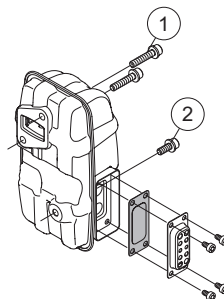

Vérifiez que la grille antinflamme et le conduit d'évacuation sont correctement positionnés et vissés (5). Serrez à un couple de 2-3 Nm.



AVERTISSEMENT! Un silencieux devient très chaud en cours d'utilisation et le reste après l'arrêt. Cela est également vrai pour le régime au ralenti. Tout contact peut causer des brûlures à la peau. Attention au risque d'incendie!

Système de refroidissement



La machine est équipée d'un système de refroidissement permettant d'obtenir une température de fonctionnement aussi basse que possible.

Le système de refroidissement est composé des éléments suivants:

- Les ailettes de refroidissement sur le cylindre.
- Grille d'entrée d'air

Nettoyer le système de refroidissement avec une brosse une fois par semaine, voire plus souvent dans des conditions difficiles. Un système de refroidissement sale ou colmaté provoque la surchauffe de la machine, endommageant le cylindre et le piston. Contrôler que les buses ne sont pas bouchées.

Grille d'entrée d'air

Contrôlez que la prise d'air n'est bouchée sur aucun côté y compris en dessous, par des feuilles ou des débris par exemple. Une prise d'air bouchée réduit la capacité de soufflage de la machine et augmente la température de travail du moteur, ce qui risque de provoquer une avarie

ENTRETIEN

du moteur. Arrêtez le moteur et retirez les déchets bloquant l'entrée d'air.

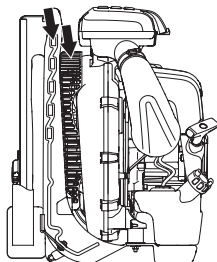

AVERTISSEMENT! N'utilisez jamais l'aspiro-souffleur si le filtre n'est pas en place. Avant toute utilisation, vérifiez que le filtre est en place et en parfait état.

Bougie

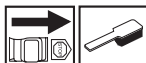

L'état de la bougie dépend de:

- L'exactitude du réglage du carburateur.
- Mauvais mélange de l'huile dans le carburant (trop d'huile ou huile inappropriée).
- La propreté du filtre à air.

Ces facteurs peuvent concourir à l'apparition de calamine sur les électrodes, ce qui à son tour entraîne un mauvais fonctionnement du moteur et des démarrages difficiles.

Nettoyer la bougie d'allumage extérieurement. Déposer la bougie et vérifier la distance entre les électrodes. Au besoin, ajuster la distance de sorte qu'elle soit de 0,6-0,7 mm, ou remplacer la bougie. S'assurer que la bougie est dotée d'un antiparasites.

0,6-0,7 mm

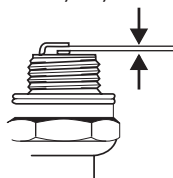

REMARQUE! Toujours utiliser le type de bougie recommandé! Une bougie incorrecte peut endommager le piston/le cylindre.

Filtre à air



Le filtre à air doit être maintenu propre pour éviter:

- Un mauvais fonctionnement du carburateur.
- Des problèmes de démarrage.
- Une perte de puissance.
- Une usure prématurée des éléments du moteur
- Une consommation anormalement élevée de carburant

Nettoyer le filtre après 40 heures de service, ou plus souvent si les conditions de travail sont exceptionnellement poussiéreuses.

Afin d'éviter les brûlures, ne pas toucher les surfaces chaudes telles que le silencieux, le cylindre, etc.

Nettoyage du filtre à air



570, 580 - BTS, BFS

- Ouvrez les quatre fixations qui maintiennent en place le couvercle de filtre à air et retirez le filtre.

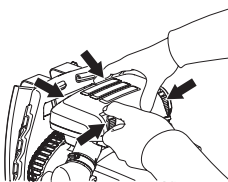

- Nettoyez le préfiltre avec de l'eau chaude savonneuse. Laissez le filtre sécher. Le remplacer si nécessaire.
- Remplacer le filtre en papier par un nouveau s'il est sale.

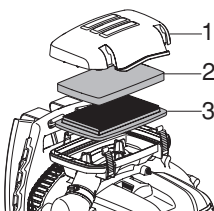

1 Capot de filtre à air

2 Préfiltre

3 Filtre en papier

- **REMARQUE!** Le filtre à air ne doit pas être nettoyé ou rincé à l'air comprimé. Ceci endommagerait le filtre. Ne lubrifiez pas les filtres.

ENTRETIEN

- N'utilisez jamais de solvant oléagineux pour nettoyer le préfiltre.
- Ne pas nettoyer le filtre en papier en le cognant sur un autre objet. Si le filtre est endommagé, la poussière peut s'accumuler et les performances du moteur en seront diminuées.

560BTS, BFS

Déposer le capot de filtre et retirer le filtre. Nettoyer le filtre avec de l'eau chaude savonneuse.

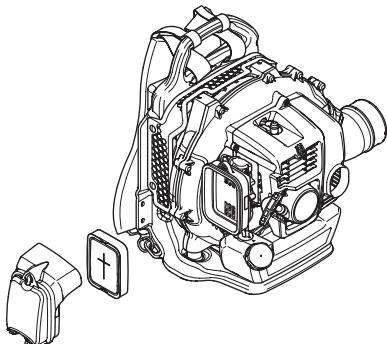

Si la machine est utilisée dans un environnement poussiéreux, le filtre à air doit être huilé. Voir le chapitre Huilage du filtre à air.

Un filtre ayant servi longtemps ne peut plus être complètement nettoyé. Le filtre à air doit donc être remplacé à intervalles réguliers. **Tout filtre endommagé doit être remplacé immédiatement.**

- Monter le filtre à air et le carter du filtre à air.

Huilage du filtre à air

560BTS, BFS

Toujours utiliser une huile spéciale pour filtre. L'huile pour filtre contient un solvant permettant une distribution régulière de l'huile dans tout le filtre. Eviter donc tout contact avec la peau.

Mettre le filtre dans un sac en plastique et verser l'huile pour filtre dessus. Pétrir le sac en plastique pour bien distribuer l'huile. Presser le filtre dans son sac et jeter le surplus d'huile avant de reposer le filtre dans la machine. Ne jamais utiliser de l'huile moteur ordinaire. Celle-ci traverse le filtre assez vite et s'accumule au fond.

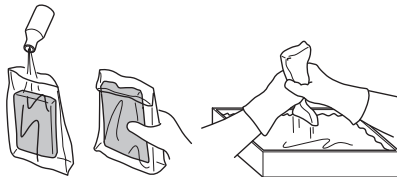

Bretelle d'épaule

Si la courroie des épaules est endommagée, elle risque de se briser pendant une utilisation, ce qui peut entraîner la chute de la machine et des blessures personnelles. Suivez les instructions ci-dessous pour remplacer la courroie des épaules.

- 1 Retirez le collier de serrage de la courroie.
- 2 Faites passer l'extrémité de la courroie dans la bride.
- 3 Remettez le collier de serrage en place sur la courroie.



AVERTISSEMENT! Vérifiez que la grosse goupille ronde du collier de serrage est insérée dans la courroie. Une goupille mal insérée peut causer des blessures personnelles.

ENTRETIEN

Schéma d'entretien

Nous donnons ici quelques conseils d'entretien à caractère général. Pour plus d'informations, contacter l'atelier de réparation.

Entretien	Entretien Quotidien	Entretien hebdomadaire	Entretien mensuel
Nettoyer l'extérieur de la machine.	X		
Contrôler que la commande d'accélération fonctionne correctement en ce qui concerne la sécurité.	X		
Contrôler le bon fonctionnement du contacteur d'arrêt.	X		
Nettoyer le filtre à air. Le remplacer si nécessaire.	X		
S'assurer que toutes les vis et tous les écrous sont bien serrés.	X		
Vérifier qu'il n'y a pas de fuite de carburant du moteur, du réservoir ou des conduits de carburant.	X		
Contrôler que le filtre à carburant n'est pas contaminé ou que le tuyau de carburant ne comporte pas de fissures ou d'autres avaries. Remplacer si nécessaire.	X		
Nettoyer ou remplacer la grille antiflamme du silencieux (valable uniquement pour les silencieux sans pot catalytique).	X		
Vérifiez qu'aucun côté de la grille d'entrée d'air n'est obstrué.	X		
Contrôler le démarreur et son lanceur.		X	
S'assurer que les amortisseurs ne sont pas endommagés.		X	
Nettoyer la bougie d'allumage extérieurement. Déposer la bougie et vérifier la distance entre les électrodes. Au besoin, ajuster la distance de sorte qu'elle soit de 0,6-0,7 mm, ou remplacer la bougie. S'assurer que la bougie est dotée d'un antiparasites.		X	
Nettoyer le système de refroidissement de la machine.		X	
Nettoyer le carburateur extérieurement, ainsi que l'espace autour.		X	
Inspecter tous les câbles et connexions.			X
Remplacer la bougie d'allumage. S'assurer que la bougie est dotée d'un antiparasites.			X
Contrôler et nettoyer la grille antiflamme du silencieux (valable uniquement pour les silencieux avec pot catalytique).			X
Nettoyer le réservoir de carburant.			X

IMPORTANT!

N'utiliser que les pièces de rechange HUSQVARNA. L'utilisation de pièces d'autres marques pourrait endommager votre machine ou encore causer des blessures à l'opérateur ou à d'autres personnes. Votre garantie ne couvre ni les dommages ni la responsabilité causés par l'utilisation d'accessoires et/ou de pièces qui ne sont pas spécialement recommandés par HUSQVARNA.

CARACTÉRISTIQUES TECHNIQUES

Caractéristiques techniques

Caractéristiques techniques	560BTS	560BFS
Moteur		
Cylindrée, po ³ /cm ³	4.0 / 65.6	4.0 / 65.6
Régime de ralenti, tr/min	2000	2000
Silencieux avec pot catalytique	Non	Non
Système d'allumage réglé en fonction du régime	Oui	Oui
Période de durabilité des émissions selon la commission californienne chargée de la qualité de l'air.	300	300
Système d'allumage		
Bougie	NGK CMR7H	NGK CMR7H
Écartement des électrodes, po/mm	0.024-0.028/0.6-0.7	0.024-0.028/0.6-0.7
Système de graissage/de carburant		
Contenance du réservoir de carburant, US pint/litres	4.6/2.2	4.6/2.2
Poids		
Poids, sans carburant, lb/kg	23.2/10.5	23.4/10.6
Niveaux sonores		
(voir rem. 1)		
Niveau de pression sonore équivalent au niveau de l'oreille de l'utilisateur, mesuré selon EN15503, dB(A)	95	95
Niveaux de vibrations		
(voir remarque 2)		
Niveaux de vibrations équivalents (a_{HVEQ}) mesurés au niveau des poignées selon EN15503, en m/s ² .	2.3	2.5
Performances du ventilateur		
Vitesse d'air max. pour la buse standard, mph / m/s:	104/232	104/232
Débit d'air pour la buse standard, m ³ /min / cfm	18/631	18/631

Remarque 1: Le niveau de pression sonore équivalent est calculé avec la distribution du temps suivante : 1/7 ralenti et 6/7 plein régime. Les données reportées pour le niveau de pression sonore équivalent pour la machine montrent une dispersion statistique typique (déviat ion standard) de 1 dB (A).

Remarque 2: Le niveau de vibration équivalent est calculé avec la distribution du temps suivante : 1/7 ralenti et 6/7 plein régime. Les données reportées pour le niveau de vibrations équivalent montrent une dispersion statistique typique (déviat ion standard) de 1 m/s².

REMARQUE ! Ce système d'allumage par étincelle de véhicule est conforme à la norme NMB-002 du Canada.

CARACTÉRISTIQUES TECHNIQUES

Caractéristiques techniques	570BTS	570BFS	580BTS	580BFS
Moteur				
Cylindrée, po ³ /cm ³	65.6	65.6	75.6	75.6
Régime de ralenti, tr/min	2000	2000	2000	2000
Silencieux avec pot catalytique	Non	Non	Non	Non
Système d'allumage réglé en fonction du régime	Oui	Oui	Oui	Oui
Période de durabilité des émissions selon la commission californienne chargée de la qualité de l'air.	300	300	300	300
Système d'allumage				
Bougie	NGK CMR7H	NGK CMR7H	NGK CMR7H	NGK CMR7H
Écartement des électrodes, po/mm	0.024-0.028/ 0.6-0.7	0.024-0.028/ 0.6-0.7	0.024-0.028/ 0.6-0.7	0.024-0.028/ 0.6-0.7
Système de graissage/de carburant				
Contenance du réservoir de carburant, US pint/litres	4.6/2.2	4.6/2.2	5.5/2.6	5.5/2.6
Poids				
Poids, sans carburant, lb/kg	24.5/11.1	24.9/11.3	25.8/11.7	26.0/11.8
Niveaux sonores				
(voir rem. 1)				
Niveau de pression sonore équivalent au niveau de l'oreille de l'utilisateur, mesuré selon EN15503, dB(A)	99	99	100	100
Niveaux de vibrations				
(voir remarque 2)				
Niveaux de vibrations équivalents (a_{hveq}) mesurés au niveau des poignées selon EN15503, en m/s ² .	1.8	5.0	1.6	3.3
Performances du ventilateur				
Vitesse d'air max. pour la buse standard, mph / m/s:	106/236	106/236	92/206	92/206
Débit d'air pour la buse standard, m ³ /min / cfm	22/768	22/768	26/908	26/908

Remarque 1: Le niveau de pression sonore équivalent est calculé avec la distribution du temps suivante : 1/7 ralenti et 6/7 plein régime. Les données reportées pour le niveau de pression sonore équivalent pour la machine montrent une dispersion statistique typique (déviat ion standard) de 1 dB (A).

Remarque 2: Le niveau de vibration équivalent est calculé avec la distribution du temps suivante : 1/7 ralenti et 6/7 plein régime. Les données reportées pour le niveau de vibrations équivalent montrent une dispersion statistique typique (déviat ion standard) de 1 m/s².

REMARQUE ! Ce système d'allumage par étincelle de véhicule est conforme à la norme NMB-002 du Canada.

Garantie

DÉCLARATION DE GARANTIE DU SYSTÈME DE CONTRÔLE DES ÉMISSIONS PAR ÉVAPORATION DU GOUVERNEMENT FÉDÉRAL AMÉRICAIN, DE LA CALIFORNIE ET DU CANADA

Remarque : La présente annexe est destinée principalement aux clients ou aux utilisateurs occasionnels.

IMPORTANT : Le présent produit est conforme à la réglementation de la Phase 3 de l'Environmental Protection Agency (EPA) des États-Unis en ce qui concerne les émissions d'échappement et d'évaporation. Pour assurer la conformité à la Phase 3 de l'EPA, nous recommandons le recours à des pièces de remplacement d'origine Husqvarna uniquement. L'utilisation de pièces de remplacement non conformes est une infraction à la législation fédérale.

VOS DROITS ET OBLIGATIONS EN VERTU DE LA GARANTIE

L'EPA (Environmental Protection Agency, l'agence de protection de l'environnement des États-Unis), le CARB (California Air Resources Board : direction des ressources atmosphériques de Californie), Environnement Canada et Husqvarna Forest & Garden sont heureux de détailler pour vous la garantie du système de contrôle des émissions par évaporation de votre petit moteur hors route 2019-2020. En Californie, l'équipement neuf équipé d'un petit moteur hors-route doit être conçu, fabriqué et équipé de manière à répondre aux strictes normes antipollution de l'État. Husqvarna Forest & Garden doit garantir les systèmes de contrôle antipollution de votre petit moteur hors route pendant les périodes figurant sur la liste ci-dessous à condition que votre petit moteur hors route ou tout autre équipement ne présente aucun signe d'abus, de négligence ou d'entretien inapproprié menant à la défaillance du système de contrôle des émissions. Votre système de contrôle antipollution peut comprendre des pièces telles qu'un carburateur, un système d'injection de carburant, un système d'allumage, un pot catalytique, des réservoirs de carburant, des conduites de carburant (pour le carburant et les vapeurs de carburant), des bouchons de réservoir de carburant, des soupapes, des absorbeurs, des filtres, des pinces et d'autres composants associés reliés aux émissions. Il peut aussi comprendre des flexibles, de courroies, des raccords et d'autres pièces liées aux émissions. En cas de problème couvert par la garantie, Husqvarna Forest & Garden répare votre petit moteur hors route sans frais, diagnostic, pièces et main-d'œuvre compris.

COUVERTURE DE LA GARANTIE DU FABRICANT

Le système de contrôle des émissions par évaporation pour petit moteur hors route est garanti deux ans. Si une pièce de votre petit moteur hors route liée aux émissions est défectueuse, elle doit alors être réparée ou remplacée par Husqvarna Forest & Garden.

RESPONSABILITÉS DU PROPRIÉTAIRE EN VERTU DE LA GARANTIE

- En tant que propriétaire d'un petit moteur hors route, vous êtes responsable de respecter l'entretien obligatoire indiqué dans le manuel de l'utilisateur. Husqvarna Forest & Garden vous recommande de conserver tous les reçus relatifs à l'entretien de votre petit moteur hors route, mais Husqvarna Forest & Garden ne peut pas refuser l'application de la garantie pour la seule raison de l'absence de reçu ou du non respect de l'entretien obligatoire prévu.
- En tant que propriétaire d'un petit moteur hors route, vous devez savoir que Husqvarna Forest & Garden peut vous refuser la couverture de la garantie si votre petit moteur hors route ou une pièce est défaillant en raison d'un abus, de négligence, d'un entretien inapproprié ou de modifications non approuvées.
- Vous avez la responsabilité de présenter votre petit moteur hors route au service technique ou au centre de distribution de Husqvarna Forest & Garden dès qu'un problème se manifeste. Les réparations couvertes par la garantie doivent être effectuées dans un délai raisonnable qui n'excède pas 30 jours. Pour toute question relative à vos droits et responsabilités relativement à votre garantie, communiquer avec Husqvarna Forest & Garden au CANADA au 1-800-487-5951 ou aux ÉTATS-UNIS au 1-800-805-5523, ou alors envoyer un courriel à l'adresse emissions@husqvarnagroup.com

DATE D'ENTRÉE EN VIGUEUR DE LA GARANTIE

La période de garantie commence à la date à laquelle le moteur ou le matériel est livré au dernier acheteur.

DURÉE DE LA COUVERTURE

Husqvarna Forest & Garden garantit au dernier acheteur et à chacun des propriétaires suivants que le petit moteur ou l'équipement hors route a été conçu, construit et équipé dans le respect de toutes les réglementations applicables édictées par l'EPA et le CARB et est exempt de tout défaut matériel ou de fabrication pouvant provoquer la panne d'une pièce garantie pendant une période de deux ans.

ÉLÉMENTS COUVERTS

RÉPARATION OU REMPLACEMENT DES PIÈCES :

La réparation ou le remplacement de toute pièce garantie en vertu de la garantie doit être effectué sans frais pour le propriétaire dans un centre de garantie. Les réparations ou l'entretien en vertu de la garantie sont assurés par tous les centres de distribution de Husqvarna Forest & Garden franchisés pour réparer les moteurs en question. Pendant toute la période de garantie antipollution de deux ans, Husqvarna Forest & Garden doit conserver un stock suffisant de pièces garanties pour satisfaire la demande prévue de telles pièces.

PÉRIODE DE GARANTIE :

Toute pièce garantie dont le remplacement est prévu par le calendrier d'entretien obligatoire est garantie pendant l'intégralité de la période de garantie précédant la date du premier remplacement prévu de la pièce. Si la pièce tombe en panne avant son premier remplacement prévu, elle est réparée ou remplacée sans frais par Husqvarna Forest & Garden. Toute pièce ainsi réparée ou remplacée en vertu de la garantie est garantie pendant la période restante avant la date de son premier remplacement prévu. Toute pièce garantie dont le remplacement n'est pas prévu par le calendrier d'entretien obligatoire est garantie pendant deux ans. Si une telle pièce tombe en panne pendant la période de couverture de la garantie, elle est réparée ou remplacée sans frais par Husqvarna Forest & Garden. Toute pièce ainsi réparée ou remplacée en vertu de la garantie est garantie pour la période de garantie restante. Toute pièce garantie dont l'inspection régulière est prévue dans le calendrier d'entretien est garantie pendant deux ans. La présence dans ces instructions écrites d'une éventuelle mention de type « réparer ou remplacer si nécessaire » n'a pas pour effet de réduire la durée de la période de la couverture de la garantie. Toute pièce ainsi réparée ou remplacée en vertu de la garantie est garantie pour la période de garantie restante.

DIAGNOSTIC :

Le propriétaire n'a pas à payer pour le diagnostic permettant de conclure que la pièce garantie est défectueuse, à condition qu'un tel diagnostic soit effectué dans un centre de garantie.

DOMMAGES CONSÉCUTIFS :

Husqvarna Forest & Garden peut être tenue responsable des dommages aux autres composants du moteur directement causés par la panne garantie d'une pièce garantie.

LISTE DES PIÈCES DE LA GARANTIE ANTIPOLLUTION

1. Carburateur et pièces internes.
2. Conduit de départ, support du filtre à air et boulons du carburateur
3. Filtres à air et à carburant couverts dans la limite du calendrier d'entretien
4. Bougies d'allumage couvertes dans la limite du calendrier d'entretien.
5. Module d'allumage.
6. Réservoir de carburant, conduite de carburant (pou carburant et vapeurs de carburant) et bouchon du réservoir de carburant.

ÉLÉMENTS NON COUVERTS

Toutes les pannes dues à un abus, à de la négligence ou à un entretien inadéquat ne sont pas couvertes.

PIÈCES COMPLÉMENTAIRES OU MODIFIÉES

Aucune pièce complémentaire ou modifiée non affranchie par la CARB ou l'EPA ne peut être utilisée. L'utilisation de pièces complémentaires ou modifiées non affranchies est un motif suffisant pour rejeter une demande d'indemnisation. Husqvarna Forest & Garden n'a pas la responsabilité de garantir les pannes de pièces garanties provoquées par l'utilisation d'une pièce complémentaire ou modifiée non affranchie.

COMMENT PRÉSENTER UNE DEMANDE D'INDEMNISATION

Pour toute question relative à vos droits et responsabilités relativement à la garantie, communiquer avec le centre de services agréé le plus proche, appeler Husqvarna Forest & Garden aux ÉTATS-UNIS au 1-800-487-5951, au CANADA au 1-800-805-5523, ou bien envoyer un courriel à l'adresse emissions@husqvarnagroup.com

OÙ JOINDRE LE SERVICE DE GARANTIE?

Les services de garantie ou de réparation sont assurés par tous les ateliers d'entretien Husqvarna Forest & Garden agréés.

ENTRETIEN, REMPLACEMENT ET RÉPARATION DES PIÈCES RELATIVES AUX ÉMISSIONS

Toute pièce de remplacement peut être utilisée pour procéder à un entretien ou à une réparation sous garantie et doit être fournie sans frais pour le propriétaire. Un tel remplacement n'a pas pour effet de réduire les obligations du fabricant relativement à la garantie.

ATTESTATION D'ENTRETIEN

Le propriétaire a la responsabilité de respecter l'entretien obligatoire défini dans le manuel de l'utilisateur.

*L'année modèle courante et suivante sera mise à jour annuellement dans la déclaration de garantie fournie au consommateur. Par exemple, 2012-2013 sera spécifié pour l'année modèle 2012.

ACLARACION DE LOS SIMBOLOS

Símbolos

¡ATENCIÓN! La máquina, si se utiliza de forma errónea o descuidada, puede ser una herramienta peligrosa que puede causar daños graves e incluso la muerte al usuario y a otras personas.

Lea detenidamente el manual de instrucciones y asegúrese de entender su contenido antes de utilizar la máquina.

Utilice siempre:

- Protectores auriculares
- Protección ocular homologada
- Utilizar mascarilla respiratoria si hay riesgo de que se levante polvo.

Se deben utilizar guantes cuando sea necesario.

El soplador puede lanzar con violencia objetos que pueden rebotar. Esto puede causar daños graves a los ojos si ni se utiliza el equipo protector recomendado.

El operario del aventador de hojas debe cuidar que ninguna persona ni animal se acerque a menos de 15 metros. Cuando haya varios operarios trabajando en el mismo lugar de trabajo, la distancia de seguridad entre ellos debe ser de 15 metros.

Mantenga todas las partes de su cuerpo apartadas de las superficies calientes.

Bomba de combustible.

La placa de identificación muestra el número de serie. **yyyy** es el año de producción, **ww** es la semana de producción.

Los demás símbolos/etiquetas que aparecen en la máquina corresponden a requisitos de homologación específicos en determinados mercados.

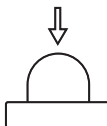

yyyywwxxxxx

Los controles y/o mantenimiento deben efectuarse con el motor parado, con el botón de parada en la posición STOP.

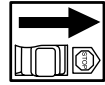

Use siempre guantes protectores.

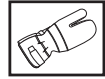

La máquina debe limpiarse regularmente.

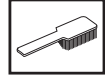

Control visual.



Debe utilizarse gafas protectoras o visor.



Carga de combustible.



Estrangulador en posición "abierto".



Estrangulador en posición "cerrada".



! ATTENTION!

Los gases de escape del motor de este producto contienen sustancias químicas conocidas en el Estado de California como causantes de cáncer, defectos congénitos y otros daños reproductivos.

INDICE

Índice

ACLARACION DE LOS SIMBOLOS

Simbolos 56

INDICE

Índice 57

Antes de arrancar, observe lo siguiente: 57

INTRODUCCION

Apreciado cliente: 58

¿QUE ES QUE?

Componentes de la máquina 59

Componentes de la máquina 60

Componentes de la máquina 61

INSTRUCCIONES GENERALES DE SEGURIDAD

Generalidades 62

INSTRUCCIONES DE SEGURIDAD

Equipo de protección personal 64

Equipo de seguridad de la máquina 64

Control, mantenimiento y servicio del equipo de seguridad de la máquina 66

Instrucciones generales de trabajo 67

MONTAJE

Montaje del tubo soplador y la empuñadura de regulación 69

Montaje del tubo soplador y la empuñadura de regulación 69

MANIPULACION DEL COMBUSTIBLE

Carburante 71

Repostaje 72

ARRANQUE Y PARADA

Arranque y parada 73

MANTENIMIENTO

Generalidades 75

Carburador 75

Silenciador 75

Sistema refrigerante 75

Rejilla de la toma de aire 76

Bujía 76

Filtro de aire 76

Correa de los hombros 77

Programa de mantenimiento 78

DATOS TECNICOS

Datos técnicos 79

DECLARACIÓN DE GARANTÍA DE CONTROL DE EMISIONES FEDERAL Y CALIFORNIANA

SUS DERECHOS Y OBLIGACIONES DE GARANTIA 81

Antes de arrancar, observe lo siguiente:

Lea detenidamente el manual de instrucciones.



¡ATENCIÓN! La exposición prolongada al ruido puede causar daños crónicos en el oído. Por consiguiente, use siempre protectores auriculares homologados.



¡ATENCIÓN! Bajo ninguna circunstancia debe modificarse la configuración original de la máquina sin autorización del fabricante. Utilizar siempre recambios originales. Las modificaciones y/o la utilización de accesorios no autorizadas pueden ocasionar accidentes graves o incluso la muerte del operador o de terceros.

Su garantía podría no abarcar daños o responsabilidades causados por el uso de accesorios o piezas de repuesto no autorizados.



¡ATENCIÓN! Un soplador utilizado de forma errónea o descuidada puede ser una herramienta peligrosa que puede causar lesiones graves e incluso mortales. Es muy importante que lea y comprenda el contenido de estas instrucciones.

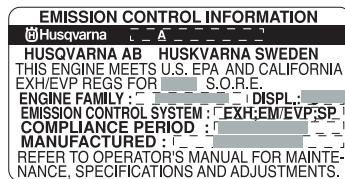

Husqvarna AB trabaja constantemente para perfeccionar sus productos y se reserva, por lo tanto, el derecho a introducir modificaciones en la construcción y el diseño sin previo aviso.

La máquina está diseñada y construida solamente para limpiar con aire céspedes, pasadizos, caminos asfaltados y similares.

Para la asistencia al cliente, póngase en contacto con nosotros en nuestro sitio web: www.husqvarna.com

INTRODUCCION

Apreciado cliente:

¡Felicidades por haber adquirido un producto Husqvarna! La historia de Husqvarna data del año 1689, cuando el Rey Karl XI encargó la construcción de una fábrica en la ribera del río Huskvarna para la fabricación de mosquetes. La ubicación junto al río Huskvarna era lógica, dado que el río se utilizaba para generar energía hidráulica. Durante los más de 300 años de existencia de la fábrica Husqvarna, se han fabricado productos innumerables; desde estufas de leña hasta modernas máquinas de cocina, máquinas de coser, bicicletas, motocicletas, etc. En 1956 se introdujo el primer cortacésped motorizado, seguido de la motosierra en 1959; y es en este segmento en el que actualmente trabaja Husqvarna.

Husqvarna es hoy uno de los principales fabricantes del mundo de productos de bosque y jardín, con la calidad y las prestaciones como principal prioridad. La idea de negocio es desarrollar, fabricar y comercializar productos motorizados para silvicultura y jardinería, así como para las industrias de construcción y obras públicas. Husqvarna tiene como objetivo estar en la vanguardia en lo que respecta a ergonomía, facilidad de empleo, seguridad y consideración ambiental; motivo por el cual ha desarrollado una serie de detalles para mejorar los productos en estas áreas.

Estamos convencidos de que usted apreciará con satisfacción la calidad y prestaciones de nuestro producto por mucho tiempo en adelante. Con la adquisición de alguno de nuestros productos, usted dispone de asistencia profesional con reparaciones y servicio en caso de ocurrir algo. Si ha adquirido el producto en un punto de compra que no es uno de nuestros concesionarios autorizados, pregúntele por el taller de servicio más cercano.

Esperamos que su máquina le proporcione plena satisfacción y le sirva de ayuda por mucho tiempo en adelante. Tenga en cuenta que este manual de instrucciones es un documento de valor. Siguiendo sus instrucciones (de uso, servicio, mantenimiento, etcétera) puede alargar considerablemente la vida útil de la máquina e incrementar su valor de reventa. Si vende su máquina, entregue el manual de instrucciones al nuevo propietario.

¡Gracias por utilizar un producto Husqvarna!

Husqvarna AB trabaja constantemente para perfeccionar sus productos y se reserva, por lo tanto, el derecho a introducir modificaciones en la construcción y el diseño sin previo aviso.

¿QUE ES QUE?

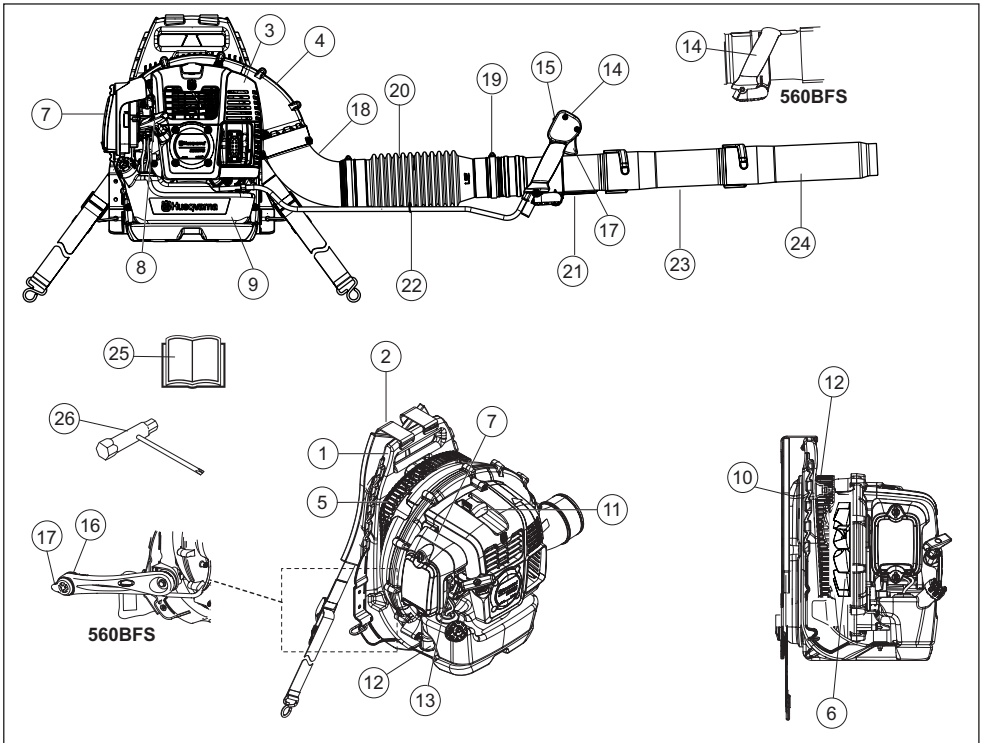

Componentes de la máquina 560BTS, 560BFS

- | | |
|--|--|
| 1 Bastidor | 15 Contacto de parada con ajuste de la posición de aceleración (BTS) |
| 2 Arnés | 16 Interruptor de parada situada detrás de la palanca. (BFS) |
| 3 Capó | 17 Acelerador (BTS) / Palanca del acelerador (BFS) |
| 4 Carcasa del ventilador | 18 Codo |
| 5 Rejilla de la toma de aire | 19 Abrazadera |
| 6 Ventilador | 20 Manguera flexible |
| 7 Filtro de aire | 21 Tubo de manejo |
| 8 Empuñadura de arranque | 22 Abrazadera |
| 9 Depósito de combustible | 23 Tubo intermedio |
| 10 Almohadilla | 24 Boquilla estándar |
| 11 Bujía | 25 Manual de instrucciones |
| 12 Sistema amortiguador de vibraciones | 26 Llave combinada |
| 13 Estrangulador | |
| 14 Empuñadura de regulación/Empuñadura de manejo | |

¿QUE ES QUE?

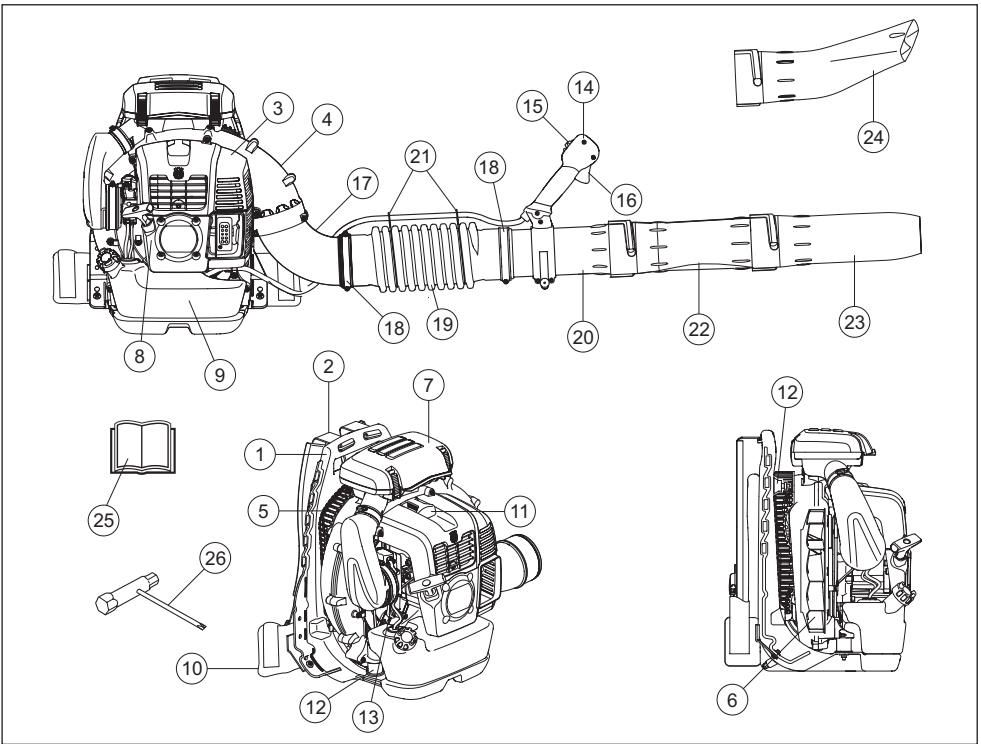

Componentes de la máquina 570BTS, 580BTS

- | | |
|--|--|
| 1 Bastidor | 14 Empuñadura de regulación/Empuñadura de manejo |
| 2 Arnés | 15 Contacto de parada con ajuste de la posición de aceleración |
| 3 Capó | 16 Acelerador |
| 4 Carcasa del ventilador | 17 Codo |
| 5 Rejilla de la toma de aire | 18 Abrazadera |
| 6 Ventilador | 19 Manguera flexible |
| 7 Filtro de aire | 20 Tubo de manejo |
| 8 Empuñadura de arranque | 21 Abrazadera |
| 9 Depósito de combustible | 22 Tubo intermedio |
| 10 Almohadilla | 23 Boquilla estándar |
| 11 Bujía | 24 Boquilla plana (Accesorio) |
| 12 Sistema amortiguador de vibraciones | 25 Manual de instrucciones |
| 13 Estrangulador | 26 Llave combinada |

¿QUE ES QUE?

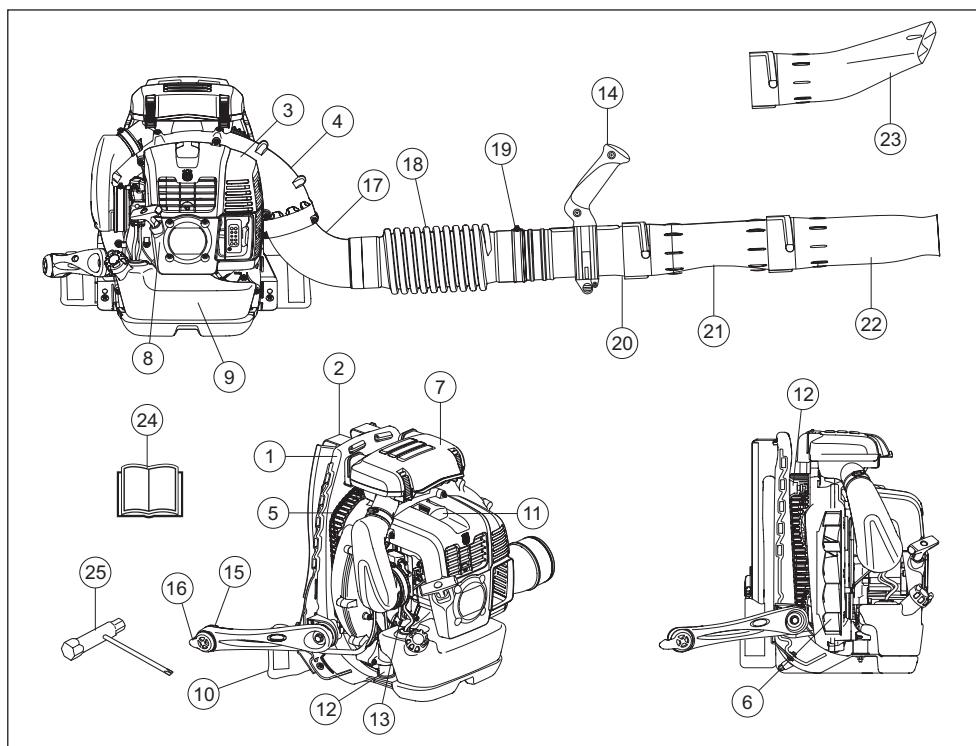

Componentes de la máquina 570BFS, 580BFS

- | | |
|--|--|
| 1 Bastidor | 14 Empuñadura de regulación/Empuñadura de manejo |
| 2 Arnés | 15 Interruptor de parada situada detrás de la palanca. |
| 3 Capó | 16 Palanca del acelerador |
| 4 Carcasa del ventilador | 17 Codo |
| 5 Rejilla de la toma de aire | 18 Manguera flexible |
| 6 Ventilador | 19 Abrazadera |
| 7 Filtro de aire | 20 Tubo de manejo |
| 8 Empuñadura de arranque | 21 Tubo intermedio |
| 9 Depósito de combustible | 22 Boquilla estándar |
| 10 Almohadilla | 23 Boquilla plana (Accesorio) |
| 11 Bujía | 24 Manual de instrucciones |
| 12 Sistema amortiguador de vibraciones | 25 Llave combinada |
| 13 Estrangulador | |

INSTRUCCIONES GENERALES DE SEGURIDAD

Generalidades

¡IMPORTANTE!

La máquina está diseñada y construida solamente para limpiar con aire céspedes, pasadizos, caminos asfaltados y similares.

Antes de utilizar la máquina, realice una inspección general. Consulte el programa de mantenimiento.

Nunca utilice la máquina si está cansado, si ha ingerido alcohol o si toma medicamentos que puedan afectarle la vista, su capacidad de discernimiento o el control del cuerpo.

Utilice el equipo de protección personal. Vea las instrucciones bajo el título "Equipo de protección personal".

No utilice nunca una máquina que haya sido modificada de modo que ya no coincida con la configuración original.

No utilice nunca una máquina defectuosa. Lleve a cabo las comprobaciones de seguridad y siga las instrucciones de mantenimiento y servicio de este manual. Algunas medidas de mantenimiento y servicio deben ser efectuadas por especialistas formados y cualificados. Consulte las instrucciones del apartado Mantenimiento.

Todas las cubiertas y protecciones deben estar montadas antes de arrancar la máquina. Compruebe que el capuchón y el cable de encendido estén intactos para evitar sacudidas eléctricas.

El operario del aventador de hojas debe cuidar que ninguna persona ni animal se acerque a menos de 15 metros. Cuando haya varios operarios trabajando en el mismo lugar de trabajo, la distancia de seguridad entre ellos debe ser de 15 metros.

No permita nunca que los niños utilicen la máquina.

Nunca deje que terceros utilicen la máquina sin asegurarse primero de que hayan entendido el contenido de este manual de instrucciones.

Compruebe siempre que no hay ningún objeto que bloquee la rejilla de la toma de aire antes de comenzar a trabajar.

Nunca retire la rejilla de la toma de aire.

En caso de emergencia, despréndase de la máquina abriendo la correa a la altura de la cadera y del pecho y deje caer el dispositivo hacia atrás.

Consulte siempre a las autoridades para estar seguro de cumplir con el reglamento en vigor.

Mantenga todas las partes de su cuerpo apartadas de las superficies calientes.



¡ATENCIÓN! Esta máquina genera un campo electromagnético durante el funcionamiento. Este campo magnético puede, en determinadas circunstancias, interferir con implantes médicos activos o pasivos. Para reducir el riesgo de lesiones graves o letales, las personas que utilizan implantes médicos deben consultar a su médico y al fabricante del implante antes de emplear esta máquina.

Arranque

- No ponga nunca en marcha la máquina en interiores. Tenga en cuenta el riesgo de inhalación de los gases de escape del motor.
- Observe su entorno y asegúrese de que no haya animales o personas que puedan ser alcanzados por los objetos soplados.
- Coloque la máquina sobre el suelo, presionando el cuerpo de la máquina con la mano izquierda (ATENCIÓN: no apriete con el pie). A continuación, agarre la empuñadura de arranque con la mano derecha y dé tirones rápidos y fuertes.



Seguridad en el uso del combustible



- Utilice un recipiente de combustible con protección antirebose.
- No reposte nunca la máquina con el motor en marcha. Apague el motor y deje que se enfríe unos minutos antes de repostar.
- Procure que haya buena ventilación durante el repostaje y la mezcla de combustible (gasolina y aceite para motores de 2 tiempos).
- Evite que el combustible entre en contacto con la piel. El combustible causa irritación y, en algunos casos, puede causar manchas en la piel.

INSTRUCCIONES GENERALES DE SEGURIDAD

- Antes de arrancar, aparte la máquina a 3 m como mínimo del lugar de repostaje.

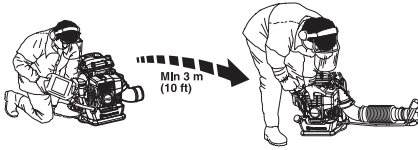

- Nunca arranque la máquina:
 - Si derramó combustible sobre la máquina. Seque cualquier residuo y espere a que se evaporen los restos de combustible.
 - Si se salpicó el cuerpo o las ropas, cambie de ropas. Lave las partes del cuerpo que han entrado en contacto con el combustible. Use agua y jabón.
 - Si hay fugas de combustible en la máquina. Compruebe regularmente si hay fugas en la tapa del depósito o en los conductos de combustible.

Transporte y almacenamiento

- Almacene y transporte la máquina y el combustible de manera que eventuales fugas o vapores no puedan entrar en contacto con chispas o llamas, por ejemplo, máquinas eléctricas, motores eléctricos, contactos eléctricos/interruptores de corriente o calderas.
- Para almacenar y transportar combustible se deben utilizar recipientes diseñados y homologados para tal efecto.
- Si la máquina se va a almacenar por un período largo, se debe vaciar el depósito de combustible. Pregunte en la estación de servicio más cercana qué hacer con el combustible sobrante. Vacíe el depósito de combustible y pulse el cebado hasta que se vacíe por completo. Retire la bujía y vierta una cucharada de aceite para motores de dos tiempos en el cilindro. Vuelque el motor varias veces y, a continuación, vuelva a colocar la bujía.
- Antes del almacenaje prolongado, limpie bien la máquina y haga el servicio completo.
- Asegure la máquina durante el transporte.
- Guarde la máquina en un lugar fresco, seco, ventilado y sin polvo. Guarde la máquina fuera del alcance de los niños.



¡ATENCIÓN! Sea cuidadoso al manejar el combustible. Piense en los riesgos de incendio, explosión e intoxicación respiratoria.

Ajuste del arnés



¡ATENCIÓN! Se debe emplear siempre el arnés para trabajar con la máquina. Si no utiliza el arnés, el control de la máquina no es seguro y hay riesgo de daños a usted o a otras personas.

Asegúrese de que el cinturón está abrochado y ajustado correctamente.

Si no utiliza el cinturón, debe retirarlo de la unidad y guardarlo. Existe el riesgo de que se enganche el cinturón y haga volcar la unidad.

Si no se abrocha el cinturón, existe el riesgo de que quede atrapado o succionado por el ventilador de la máquina.



Tense las correas laterales para distribuir la presión uniformemente en los hombros.



Apriete y ajuste el cinturón para obtener una postura de trabajo óptima.

¡ATENCIÓN! 560BTS, BFS no tiene ni correa para el pecho ni cinturón.

INSTRUCCIONES DE SEGURIDAD

Equipo de protección personal



¡ATENCIÓN! Para trabajar con la máquina debe utilizarse un equipo de protección personal homologado. El equipo de protección personal no elimina el riesgo de lesiones, pero reduce su efecto en caso de accidente. Pida a su distribuidor que le asesore en la elección del equipo. Lea detenidamente el manual de instrucciones y asegúrese de entender su contenido antes de utilizar la máquina.



¡ATENCIÓN! Cuando use protección auditiva preste siempre atención a las señales o llamados de advertencia. Sáquese siempre la protección auditiva inmediatamente después de parar el motor.

- Se deben utilizar guantes cuando sea necesario.



- Se debe utilizar protección auditiva con suficiente capacidad de reducción sonora.



- Se debe utilizar siempre protección ocular homologada. Si se utiliza visor, deben utilizarse también gafas protectoras homologadas. Por gafas protectoras homologadas se entienden las que cumplen con la norma ANSI Z87.1 para EE.UU. o EN 166 para países de la UE. El impacto de ramas y objetos despedidos puede causar heridas en los ojos.

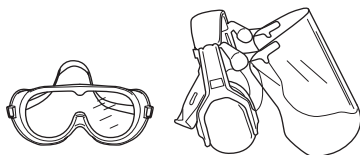

- Utilice botas antideslizantes y seguras.



- Siempre use pantalones largos, botas, guantes y una camisa mangas largas gruesos. Para reducir el riesgo de lesiones asociadas al arrastre de objetos hacia las piezas giratorias, no use ropa, bufandas, joyas, etc. sueltas. Fíjese el cabello de manera que este se mantenga por sobre del nivel de los hombros.
- Utilizar mascarilla respiratoria si hay riesgo de que se levante polvo.

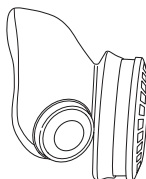

- Tenga siempre a mano el equipo de primeros auxilios.



Equipo de seguridad de la máquina

En este capítulo se describen los componentes de seguridad de la máquina, su función y el modo de efectuar el control y el mantenimiento para garantizar un funcionamiento óptimo. En cuanto a la ubicación de estos componentes en su máquina, vea el capítulo ¿Qué es qué?.



¡ATENCIÓN! Nunca utilice una máquina con componentes de seguridad defectuosos. Siga las instrucciones de control, mantenimiento y servicio indicadas en este capítulo.

INSTRUCCIONES DE SEGURIDAD

Botón de parada

El botón de parada se utiliza para parar el motor.

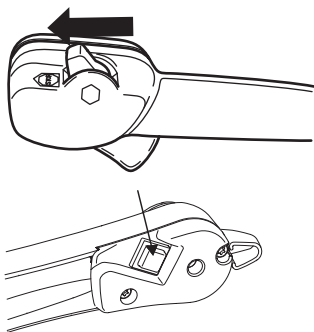

Retire el cable de encendido y la bujía para realizar inspecciones y mantenimiento.

Sistema amortiguador de vibraciones

Su máquina incorpora un sistema amortiguador diseñado para reducir al máximo posible las vibraciones y optimizar la comodidad de uso.

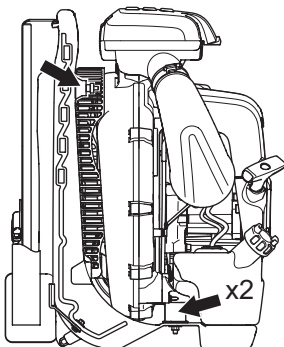

¡ATENCIÓN! La sobreexposición a las vibraciones puede producir lesiones vasculares o nerviosas en personas que padecen de trastornos circulatorios. Si advierte síntomas que puedan relacionarse con la sobreexposición a las vibraciones, consulte a un médico. Ejemplos de estos síntomas son entumecimiento, falta de sensibilidad, "hormigueo", "puntadas", dolor, pérdida o reducción de la fuerza normal, cambios en el color o la superficie de la piel. Generalmente, estos síntomas se presentan en los dedos, las manos y las muñecas. El riesgo puede ser mayor a bajas temperaturas.

Silenciador

El silenciador está diseñado para reducir al máximo posible el nivel sonoro y para apartar los gases de escape del usuario.

En países de clima cálido y seco, el riesgo de incendio es evidente. Por ello hemos equipado el silenciador con una red apagachispas montada en el interior.

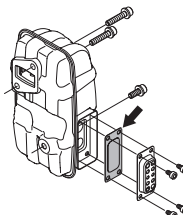

Para el silenciador, es sumamente importante seguir las instrucciones de control, mantenimiento y servicio. Vea las instrucciones bajo el título Control, mantenimiento y servicio del equipo de seguridad de la máquina.



¡ATENCIÓN! Recuerde que:

Los gases del motor contienen monóxido de carbono que puede provocar intoxicación. Por eso, nunca arranque ni haga funcionar la máquina en ambientes cerrados, o cuando no exista una buena circulación de aire.

Los gases de escape del motor están calientes y pueden contener chispas que pueden provocar incendio. Por esa razón, ¡nunca arranque la máquina en interiores o cerca de material inflamable!



¡ATENCIÓN! En el interior del silenciador hay sustancias químicas que pueden ser cancerígenas. Evitar el contacto con estas sustancias si se daña el silenciador.

INSTRUCCIONES DE SEGURIDAD

Control, mantenimiento y servicio del equipo de seguridad de la máquina



¡ATENCIÓN! Todos los trabajos de servicio y reparación de la máquina requieren una formación especial. Esto es especialmente importante para el equipo de seguridad de la máquina. Si la máquina no pasa alguno de los controles indicados a continuación, acuda a su taller de servicio local. La compra de alguno de nuestros productos le garantiza que puede recibir un mantenimiento y servicio profesional. Si no ha adquirido la máquina en una de nuestras tiendas especializadas con servicio, solicite información sobre el taller de servicio más cercano.

Botón de parada

- Arranque el motor y compruebe que se pare cuando se mueve el botón de parada a la posición de parada.

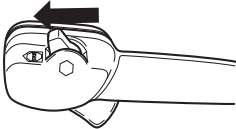

El motor se detiene al apagar el encendido mediante el botón de parada.

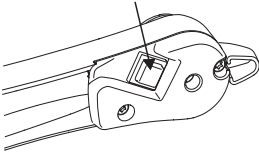

Sistema amortiguador de vibraciones

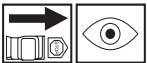

- Controle regularmente los elementos antivibración para ver si están agrietados o deformados. Cámbielos si están dañados.

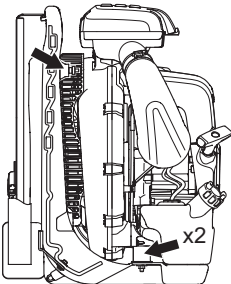

- Controle que los amortiguadores de vibraciones estén enteros y bien sujetos.

Silenciador



- Nunca utilice una máquina que tenga un silenciador defectuoso.

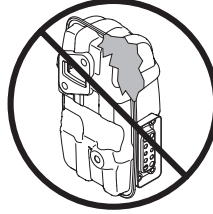

- Compruebe regularmente que el silenciador esté firmemente montado en la máquina.

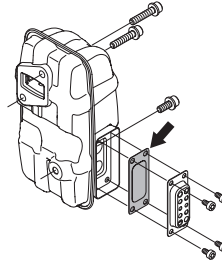

- El silenciador de la máquina tiene una red apagachispas que se debe limpiar regularmente. Vea 'Silenciador' en el capítulo 'Mantenimiento'. Una red apagachispas obturada hace que se sobrecaliente el motor, con el riesgo consiguiente de avería grave del motor. No utilice nunca un silenciador con el apagachispas dañado.



¡ATENCIÓN! Nunca utilice una máquina que tenga un equipo de seguridad defectuoso. Efectúe el control y mantenimiento del equipo de seguridad de la máquina como se describió en este capítulo. Si su máquina no pasa todos los controles, entréguela a un taller de servicio para su reparación.

Filtro de aire

No utilice nunca la sopladora de hojas sin un filtro de aire o con un elemento filtrante dañado o deformado, ya que el aire polvoriento y sin filtrar puede averiar rápidamente el motor.

INSTRUCCIONES DE SEGURIDAD

Instrucciones generales de trabajo

¡IMPORTANTE! Esta sección se refiere a las reglas de seguridad fundamentales para trabajar con el soplador. Cuando se vea en una situación insegura para continuar el trabajo, debe consultar a un experto. Póngase en contacto con su distribuidor o taller de servicio. Evite todo uso para el cual no se sienta suficientemente calificado.

Sea considerado con las personas en las proximidades y no utilice la máquina en horas inadecuadas, por ejemplo tarde a la noche o temprano a la mañana. Para reducir los niveles sonoros, limite el número de unidades utilizadas al mismo tiempo. Lea y siga los sencillos consejos que se indican a continuación para causar las mínimas molestias a su entorno.

- Utilice la sopladora con el acelerador en una velocidad lenta. Una velocidad lenta significa menos ruido y menos polvo, y también permite un mayor control de los residuos recolectados o trasladados.
- Utilice un rastrillo o una escoba para aflojar basura adherida al suelo.
- Mantenga la boca del tubo de soplado lo más cerca posible del suelo. Utilice toda la largura del tubo de soplado para mantener la corriente de aire cerca del suelo.
- Deje el lugar limpio después de trabajar. Asegúrese de no haber soplado residuos en terrenos ajenos.
- Utilice equipos motorizados solamente a horas razonables; ni temprano por la mañana ni tarde por la noche, cuando se pueda molestar a personas. Cumpla con los horarios dispuestos en el reglamento local.



¡ATENCIÓN! Tenga en cuenta el espacio que le rodea. Si alguien se acerca a la zona de trabajo, ajuste el acelerador al mínimo hasta que la persona se aleje lo suficiente. Apunte el chorro de aire lejos de las personas, animales, parques infantiles, automóviles, etc.

Reglas básicas de seguridad



- Dentro de la zona de trabajo, de 15 metros, no debe haber terceras personas.
- Deje que se enfríe el motor antes de llenar combustible.
- Mantenga todas las partes de su cuerpo apartadas de las superficies calientes.

- Si el dispositivo se incendiara o sucediera otra emergencia que le obligara a desprenderse del dispositivo, abra las correas del arnés y deje caer la máquina hacia atrás.
- La fuerte corriente de aire puede mover objetos a gran velocidad, haciéndolos rebotar y causando heridas graves en los ojos.

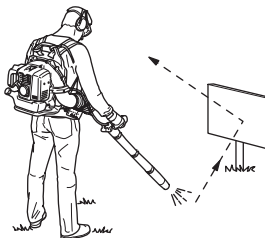

- No dirija el chorro de aire hacia personas ni animales.
- Pare el motor antes de montar o desmontar accesorios o piezas.
- No trabaje en condiciones atmosféricas desfavorables como niebla, lluvia intensa, tempestad, frío intenso, etc. Trabajar con mal tiempo es cansador y puede crear condiciones peligrosas, por ejemplo suelo resbaladizo.
- Reduzca al mínimo el tiempo de soplado humedeciendo ligeramente las zonas con polvo o utilizando un pulverizador.
- Compruebe que pueda caminar y mantenerse de pie con seguridad. Vea si hay eventuales impedimentos para desplazamientos imprevistos (raíces, piedras, ramas, fosos, zanjas, etc.). Proceda con sumo cuidado al trabajar en terreno inclinado.



- No apoye nunca la máquina con el motor en marcha sin tenerla bajo control.
- Los gases del motor contienen monóxido de carbono que puede provocar intoxicación. Por eso, nunca arranque ni haga funcionar la máquina en ambientes cerrados, o cuando no exista una buena circulación de aire.
- La sopladora no debe usarse mientras se esté sobre una escalera o un andamio, ni en lugares de altura

INSTRUCCIONES DE SEGURIDAD

(como techos). Trabajar en estas condiciones podría producir lesiones graves.



- ¡NOTA! No use nunca una máquina si no tiene posibilidad de pedir auxilio si se produce un accidente.

Técnica básica de trabajo



¡ATENCIÓN! Cuidado con los objetos despedidos. Utilice siempre protección para los ojos. Piedras, basuras, etc. pueden ser lanzadas contras los ojos y causar ceguera o heridas graves. Mantenga alejados a los terceros. Los niños, animales, curiosos y ayudantes deben mantenerse fuera de la zona de seguridad de 15 metros. Pare la máquina inmediatamente si alguien se acerca.



¡ATENCIÓN! No haga funcionar la sopladora si el tubo del gas de escape en la cubierta del motor se encuentra tapado por una muralla o algún otro obstáculo, la máquina se podría dañar. Asegúrese de que la distancia es de 50 cm o más a partir del obstáculo durante el funcionamiento.



¡ATENCIÓN! Antes de limpiar la máquina, pare siempre el motor.

- Esta sopladora de tipo mochila se transporta con un arnés de hombro durante su funcionamiento. Se maneja y controla mediante la empuñadura del tubo con la mano derecha.

- La velocidad del chorro de aire se puede regular con el acelerador. Elija la velocidad más adecuada para cada uso.

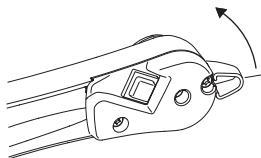
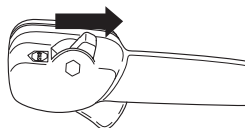

- Compruebe que la toma de aire no está obstruida; por ejemplo por hojas o suciedad. Una toma de aire obstruida reduce la capacidad de soplado de la máquina e incrementa la temperatura de trabajo del motor, con el consiguiente riesgo de avería. Pare el motor y retire el objeto.

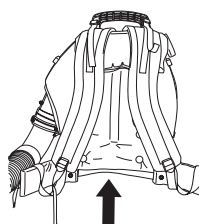
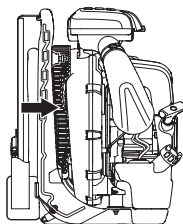

- Controle la dirección del viento. Trabajar en la dirección del viento facilita el trabajo.
- Utilizar el soplador de hojas para mover grandes pilas de basura/hojas causa un ruido innecesario.
- Manténgase bien parado y con buen equilibrio.
- Al terminar el trabajo, la máquina se debe guardar en posición vertical.

MONTAJE

Montaje del tubo soplador y la empuñadura de regulación (560BTS, 560BFS)

- Conecte la sopladora y el tubo de manejo con la manguera flexible. Fije bien ambos extremos de la manguera flexible. Para ello, utilice el equipo provisto.

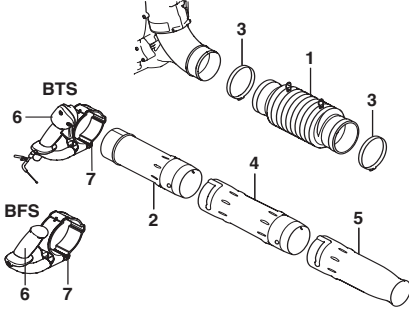

- 1 Manguera flexible
- 2 Tubo de manejo
- 3 Abrazadera
- 4 Tubo intermedio
- 5 Boquilla estándar
- 6 Mango de control
- 7 Perilla

¡ATENCIÓN! Lubrique ligeramente los tubos para facilitar el montaje.

- Retire la perilla del soporte de la empuñadura (1) y alinéelo con el área convexa del tubo de control. Ajuste el soporte de la empuñadura al tubo de control y vuelva a colocar la perilla.

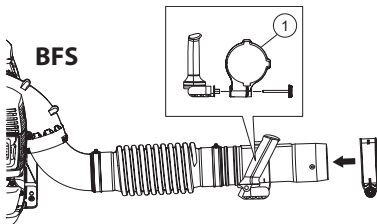
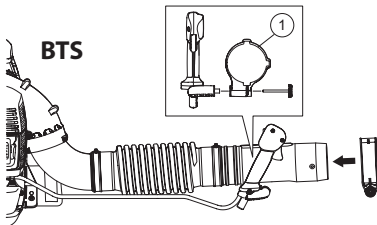

- Ajuste la posición y el ángulo para obtener una postura de trabajo cómoda y fíjelos.

- Utilice la abrazadera para ajustar el cableado a la manguera flexible. (BTS)

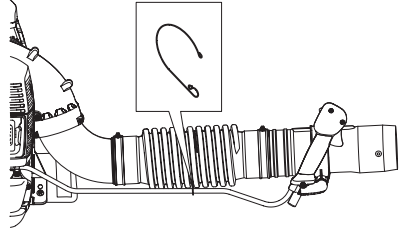

Tubo de la sopladora

- Monte el tubo intermedio con el tubo de control, luego conecte la boquilla de la sopladora al tubo intermedio.

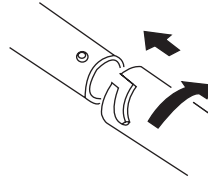

Montaje del tubo soplador y la empuñadura de regulación (570, 580 - BTS, BFS)

- Conecte la sopladora y el tubo de manejo con la manguera flexible. Sujete ambos extremos de la manguera flexible con la tornillería suministrada con la unidad.

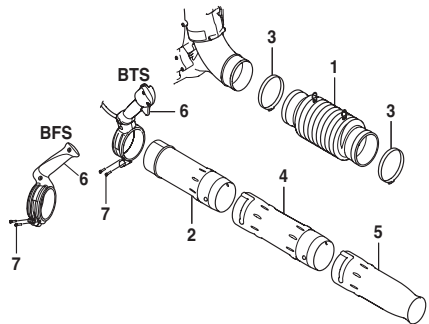

- 1 Manguera flexible
- 2 Tubo de manejo
- 3 Abrazadera
- 4 Tubo intermedio
- 5 Boquilla estándar
- 6 Mango de control
- 7 Tornillos

Al conectar el tubo de manejo a la manguera flexible, coloque la marca "UP" del tubo hacia arriba.

MONTAJE

- Coloque el soporte de la empuñadura en el tubo de manejo y apriételo con los dos tornillos.

Tubo de la sopladora

- Monte el tubo intermedio con el tubo de control, luego conecte la boquilla de la sopladora al tubo intermedio.

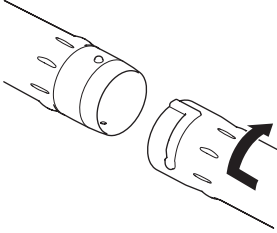

¡ATENCIÓN! Lubrique ligeramente los tubos para facilitar el montaje.

Mango de control

- La posición del mango de control puede regularse hacia delante y hacia atrás aflojando el perno del mango con la mano.

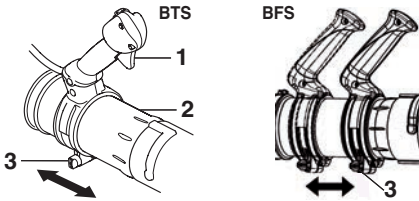

- 1 Mango de control
- 2 Tubo de manejo
- 3 Perno

Utilice el clip para sujetar los cables al cable de cable y el poder regulador a la manguera. (BTS)

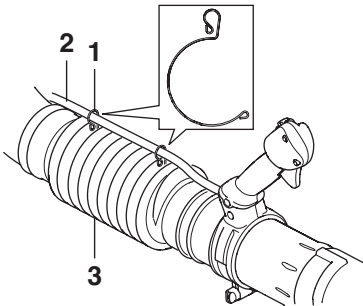

- 1 Abrazadera
- 2 Cable
- 3 Manguera flexible

Accesorios

Si desea aumentar la velocidad del aire, sustituya la boquilla redonda por una boquilla plana.

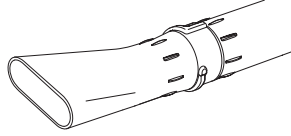

MANIPULACION DEL COMBUSTIBLE

Carburante

¡NOTA! El motor de la máquina es de dos tiempos y debe funcionar con una mezcla de gasolina y aceite para motores de dos tiempos. Para obtener una mezcla con las proporciones correctas debe medirse con precisión la cantidad de aceite a mezclar. En la mezcla de pequeñas cantidades de combustible, los errores más insignificantes en la medición del aceite influyen considerablemente en las proporciones de la mezcla.



¡ATENCIÓN! Para hacer la mezcla, compruebe que haya buena ventilación.

Gasolina



¡NOTA! Use siempre gasolina con mezcla de aceite de alta calidad (90 octanos como mínimo).



- Para trabajar durante mucho tiempo en altas revoluciones se recomienda el uso de gasolina con más octanos. Utilice gasolina sin plomo de buena calidad.
- **Este motor está certificado para funcionar con gasolina sin plomo.**
- El octanaje mínimo recomendado es de 90 octanos. Si usa gasolina de menos de 90 octanos, el motor puede pistonear. Esto aumenta la temperatura del motor y puede ocasionar averías graves del mismo.

Gasolina de alquilato Husqvarna

Husqvarna recomienda el uso de gasolina de alquilato Husqvarna para un rendimiento óptimo. La gasolina de alquilato Husqvarna no está disponible en todos los mercados.

Puede utilizar combustible con mezcla de etanol E10 (mezcla máxima de etanol del 10 %). El uso de mezclas de etanol de mayor concentración que E10 originará un mal funcionamiento que puede causar daños en el motor.

Aceite para motores de dos tiempos

- Para obtener el mejor resultado y funcionamiento, use el aceite HUSQVARNA para motores de dos tiempos, que ha sido elaborado especialmente para nuestros motores de dos tiempos. Proporción de mezcla 1:50 (2%).
- Si no se dispone de aceite HUSQVARNA, puede utilizarse otro aceite de gran calidad para motores de dos tiempos refrigerados por aire. Para la selección del aceite, consulte con su distribuidor.

- No utilice nunca aceite para motores de dos tiempos fuera borda refrigerados por agua (outboard oil).
- No utilice nunca aceite para motores de cuatro tiempos.
- Mezcla
50:1 (2%) con aceite para motores de dos tiempos HUSQVARNA.

Gasolina, litros	Aceite para motores de dos tiempos, litros
	2% (1:50)
5	0,10
10	0.42/0,20
15	0,6/0,30
20	0,40
Gal EE.UU.	Oz fl EE.UU.
1	2 1/2
2 1/2	6 1/2
5	12 7/8

Mezcla

- Siempre haga la mezcla de gasolina y aceite en un recipiente limpio, homologado para gasolina.
- Primero, ponga la mitad de la gasolina que se va a mezclar. Luego, añada todo el aceite y agite la mezcla. A continuación, añada el resto de la gasolina.
- Agite bien la mezcla de combustible antes de ponerla en el depósito de combustible de la máquina.



- No mezcle más combustible que el necesario para utilizar un mes como máximo.
- Si no se ha utilizado la máquina por un tiempo prolongado, vacíe el depósito de combustible y límpielo.
- **Este motor está certificado para funcionar con gasolina sin plomo.**

MANIPULACION DEL COMBUSTIBLE

Repostaje



¡ATENCIÓN! Las siguientes medidas preventivas reducen el riesgo de incendio:

Haga el repostaje en una zona bien ventilada. No haga el repostaje de la máquina en interiores.

No fume ni ponga objetos calientes cerca del combustible.

No haga nunca el repostaje con el motor en marcha.

Apague el motor y deje que se enfríe unos minutos antes de repostar.

Para repostar, abra despacio la tapa del depósito de combustible para evacuar lentamente la eventual sobrepresión.

Después de repostar, apriete bien la tapa del depósito de combustible.

Si derramó combustible sobre la máquina. Seque cualquier residuo y espere a que se evaporen los restos de combustible.

Antes de arrancar, aparte siempre la máquina del lugar y de la fuente de repostaje.

- Antes de arrancar, aparte la máquina a 3 m como mínimo del lugar de repostaje.

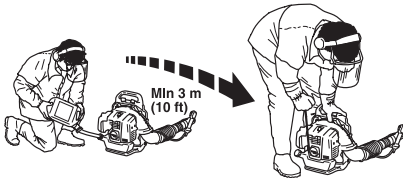

- Limpie alrededor de la tapa del depósito. Los residuos en el depósito ocasionan problemas de funcionamiento.
- Asegúrese de que el combustible esté bien mezclado sacudiendo el recipiente antes de llenar el depósito.
- Controle el nivel de combustible antes de cada uso de la máquina. Deje espacio suficiente para la dilatación, que podría causar reboses debidos a la alta temperatura del motor y a la temperatura ambiental.

ARRANQUE Y PARADA

Arranque y parada



¡ATENCIÓN! Antes de arrancar, aparte siempre la máquina del lugar y de la fuente de repostaje. Coloque la máquina sobre una base firme.

Asegúrese de que no haya personas desautorizadas en la zona de trabajo, de lo contrario, se corre el riesgo de ocasionar graves daños personales. La distancia de seguridad es de 15 metros (50 ft.).

La máquina sólo se debe arrancar en su versión completa. Si se arranca antes de que estén montadas todas las cubiertas, esto puede causar heridas.

Motor frío

Encendido: Coloque el mando de detención en posición de arranque. Un tercio aproximadamente abierto.

560, 570, 580 - BTS

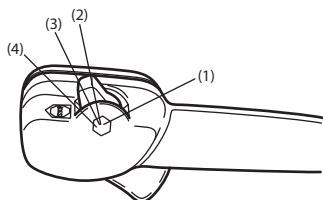

560, 570, 580 - BFS

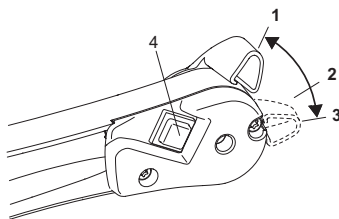

- 1 Aceleración máxima
- 2 Un tercio aproximadamente abierto.
- 3 Régimen de ralentí
- 4 Botón de parada

El contacto de parada no se debe poner en posición de plena aceleración.

Estrangulador: Ponga el estrangulador en la posición de estrangulamiento.

570, 580 - BTS, BFS

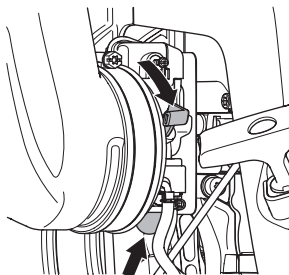

560BTS, BFS

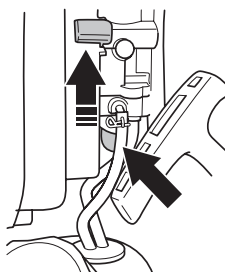

Bomba de combustible: Presione varias veces la burbuja de goma de la bomba de combustible hasta que comience a llenarse de combustible. No es necesario llenarla totalmente.

Motor caliente

Siga el mismo procedimiento de arranque que para el motor frío, pero sin poner el estrangulador en la posición de estrangulamiento.

ARRANQUE Y PARADA

Arranque

Presione el cuerpo de la máquina contra el suelo con la mano izquierda (ATENCIÓN: ¡No con el pie!). Agarre la empuñadura de arranque y tire despacio de la cuerda con la mano derecha, hasta sentir una resistencia (los dientes de arranque engranan), y después tire rápido y con fuerza.

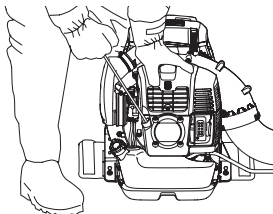

Nunca enrosque el cordón de arranque alrededor de la mano.

Haga nuevos intentos de arranque hasta que arranque el motor. Cuando arranque el motor, presione el estrangulador.

¡NOTA! No extraiga el cordón de arranque al máximo, y no suelte la empuñadura de arranque si ha extraído todo el cordón. Ello puede ocasionar averías en la máquina.

¡ATENCIÓN! El aire se expulsa en cuanto el motor está en funcionamiento, incluso en ralentí.

Ajuste las revoluciones del motor con el acelerador.

Deje que se caliente el motor durante unos minutos.

Parada

560, 570, 580 - BTS

Para parar el motor, mueva el mando de parada a la posición activada.

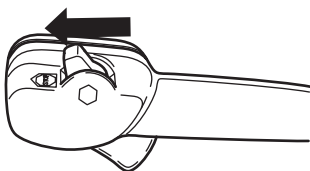

560, 570, 580 - BFS

El motor se detiene al apagar el encendido mediante el botón de parada.

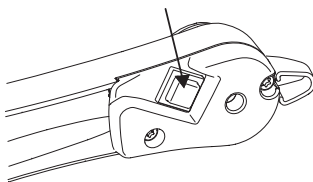

MANTENIMIENTO

Generalidades

Retire el cable de encendido y la bujía para realizar inspecciones y mantenimiento. Mantenga todas las partes de su cuerpo apartadas de las superficies calientes.

Carburador

Reglaje del régimen de ralentí

Antes de hacer un ajuste, controle que el filtro de aire esté limpio y que tenga colocada la tapa.

La configuración de fábrica del régimen de ralentí es de 2000 rpm. Utilice el tornillo de ajuste en la parte superior del carburador si es necesario regular el régimen de ralentí.

Silenciador

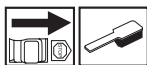

El silenciador está diseñado para amortiguar el ruido y para apartar del usuario los gases de escape. Los gases de escape están calientes y pueden contener chispas que pueden ocasionar incendios si se dirigen los gases a materiales secos e inflamables.

El silenciador está equipado con una red apagachispas especial. La red apagachispas se debe limpiar una vez al mes. Esta limpieza se hace mejor con un cepillo de acero.

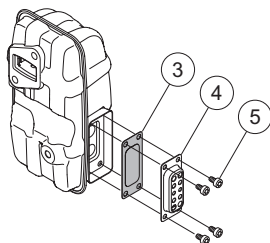

Procedimiento de desmontaje de la red apagachispas:

- Retire el conducto de escape (4, 5).
- Desconecte el parachispas (3).
- Saque la red apagachispas y límpiela con un cepillo de acero. Cambie la red apagachispas si está dañada.
- Extraiga los depósitos de carbonilla de la entrada y salida del silenciador y de la lumbreira de escape del cilindro.

¡NOTA! No utilice nunca la máquina con un silenciador en mal estado. Revise regularmente el silenciador para

comprobar que está intacto y bien fijo. (1), (2) Apriete los tornillos. 8-12 Nm

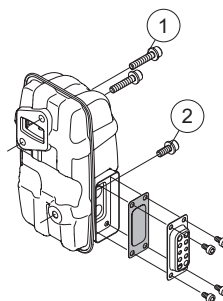

Compruebe que dicho parachispas y el conducto de escape se encuentran atornillados en el lugar correcto (5). Apriete a 2-3 Nm.



¡ATENCIÓN! El silenciador está muy caliente durante el funcionamiento y después de parar. Esto también es aplicable al funcionamiento en ralentí. El contacto con el silenciador puede causar quemaduras en la piel. Preste atención al riesgo de incendio.

Sistema refrigerante



Para lograr una temperatura de funcionamiento lo más baja posible, la máquina incorpora un sistema refrigerante.

El sistema refrigerante está compuesto por:

- Aletas de enfriamiento en el cilindro.
- Rejilla de la toma de aire

Limpie el sistema refrigerante con un cepillo una vez por semana (en condiciones difíciles, con mayor frecuencia). Un sistema refrigerante sucio u obturado produce sobrecalentamiento de la máquina, con las consiguientes averías del cilindro y el pistón.

Rejilla de la toma de aire

Compruebe que la toma de aire no está obstruida por ninguno de sus lados, incluyendo la parte inferior, por ejemplo con hojas o suciedad. Una toma de aire obstruida reduce la capacidad de soplado de la máquina e incrementa la temperatura de trabajo del motor, con el consiguiente riesgo de avería. Pare el motor y retire el objeto.

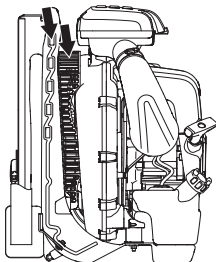

¡ATENCIÓN! Nunca utilice la sopladora si el filtro no se encuentra en su posición. Antes de usarlo, compruebe que el filtro está en su ubicación y en perfecto estado.

Bujía

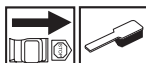

Los factores siguientes afectan al estado de la bujía:

- Carburador mal regulado.
- Mezcla de aceite inadecuada en el combustible (demasiado aceite o aceite inadecuado).
- Filtro de aire sucio.

Estos factores producen revestimientos en los electrodos de la bujía que pueden ocasionar perturbaciones del funcionamiento y dificultades de arranque.

Limpie la bujía por fuera. Quítela y controle la distancia entre los electrodos. Ajuste la distancia a 0,6-0,7 mm o cambie la bujía. Controle que la bujía tenga supresión de perturbaciones radioeléctricas.

0,6-0,7 mm

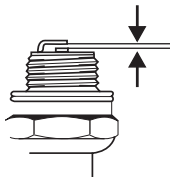

¡NOTA! ¡Utilice siempre el tipo de bujía recomendado! Una bujía incorrecta puede arruinar el pistón y el cilindro.

Filtro de aire



El filtro de aire debe limpiarse regularmente de polvo y suciedad para evitar:

- Fallos del carburador.
- Problemas de arranque.
- Reducción de la potencia.
- Desgaste innecesario de las piezas del motor
- Un consumo de combustible excesivo

Limpie el filtro cada 40 horas de funcionamiento o más seguido si trabaja en un entorno muy polvoriento.

Para evitar quemaduras, no toque superficies calientes como el silenciador, el cilindro, etc.

Limpieza del filtro de aire



570, 580 - BTS, BFS

- Suelte los cuatro cierres que sujetan la cubierta del filtro de aire y desmóntelo.

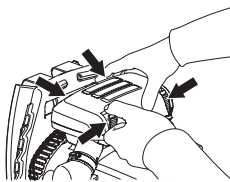

- Lave el prefiltro con agua jabonosa caliente. Espere a que el filtro se seque. Cámbielo si es necesario.
- Reemplace el filtro de papel con un nuevo en caso de que se haya contaminado.

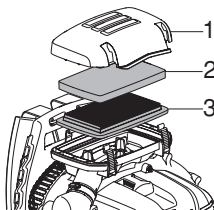

- 1 Tapa del filtro de aire
- 2 Prefiltro
- 3 Filtro de papel

- **¡ATENCIÓN!** El filtro de aire no debe limpiarse con aire comprimido, ya que puede dañar el filtro. No lubrique los filtros.
- No utilice disolventes a base de aceite para limpiar el prefiltro.

MANTENIMIENTO

- No limpie un filtro de papel golpeándolo con otro objeto ni contra algo. El filtro se puede dañar y la contaminación provocada por el polvo puede disminuir el rendimiento del motor.

560BTS, BFS

Desmonte la cubierta del filtro de aire y retire el filtro. Lávelo en agua jabonosa caliente.

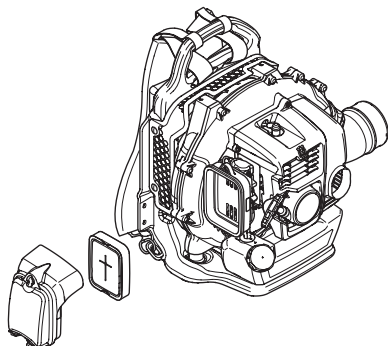

Si trabaja con la máquina en un entorno polvoriento, debe impregnar el filtro de aire con aceite. Consulte las instrucciones bajo el título Impregnación con aceite del filtro de aire.

Un filtro utilizado durante mucho tiempo no puede limpiarse del todo. Por tanto, hay que cambiarlo a intervalos regulares. **Un filtro de aire averiado debe cambiarse.**

- Monte el filtro de aire y la cubierta del filtro de aire.

Impregnación con aceite del filtro de aire

560BTS, BFS

Utilice siempre aceite para filtros especial. El aceite para filtros contiene disolvente para facilitar su distribución uniforme en el filtro. Por lo tanto, evite que entre en contacto con la piel.

Introduzca el filtro en una bolsa de plástico y vierta el aceite para filtros. Masajee la bolsa para distribuir el aceite. Apriete el filtro en la bolsa y tire el exceso de aceite antes de colocar el filtro en la máquina. No use nunca aceite común para motores. Éste desciende bastante rápido a través del filtro, depositándose en el fondo.

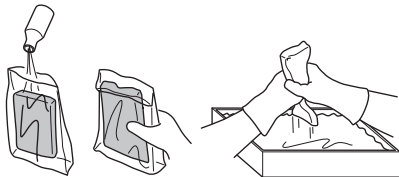

Correa de los hombros

Si la correa para el hombro está dañada, podría romperse durante el uso y la máquina podría caerse y causar daños personales. Siga estas instrucciones para sustituir la correa para el hombro.

- 1 Quite la abrazadera de la correa.
- 2 Pase el extremo de la correa por el soporte colgante.
- 3 Vuelva a montar la abrazadera en la correa.



¡ATENCIÓN! Compruebe que el pasador redondeado y grueso de la abrazadera queda encajado en la correa. Si no queda encajado correctamente, podría provocar daños personales.

MANTENIMIENTO

Programa de mantenimiento

A continuación, se indican algunas instrucciones generales de mantenimiento. Si Ud. necesita mayor información póngase en contacto con el taller de servicio.

Mantenimiento	Mantenimiento Diario	Mantenimiento semanal	Mantenimiento mensual
Limpie la parte exterior de la máquina.	X		
Controle que el acelerador funcione de manera segura.	X		
Controle que el mando de detención funcione.	X		
Limpie el filtro de aire. Cámbielo si es necesario.	X		
Compruebe que los tornillos y las tuercas estén apretados.	X		
Controle que no haya fugas de combustible del motor, del depósito o de los conductos de combustible.	X		
Compruebe que el filtro de combustible no está sucio y que la manguera de combustible no tiene grietas ni otros defectos. Cambie el componente que sea necesario.	X		
Limpie o cambie el apagachispas del silenciador (sólo para el silenciador sin catalizador).	X		
Compruebe que todos los lados de la rejilla de la toma de aire no están obstruidos.	X		
Controle el mecanismo de arranque y la cuerda del mismo.		X	
Compruebe que estén intactos los aisladores de vibraciones.		X	
Limpie la bujía por fuera. Quitela y controle la distancia entre los electrodos. Ajuste la distancia a 0,6-0,7 mm o cambie la bujía. Controle que la bujía tenga supresión de perturbaciones radioeléctricas.		X	
Limpie el sistema de refrigeración de la máquina.		X	
Limpie el exterior del carburador y la zona alrededor del mismo.		X	
Revise todos los cables y conexiones.			X
Cambie la bujía. Controle que la bujía tenga supresión de perturbaciones radioeléctricas.			X
Controle y, si es necesario, limpie el apagachispas del silenciador (sólo para silenciador con catalizador).			X
Limpie el depósito de combustible.			X

¡IMPORTANTE!

Utilice siempre repuestos originales de HUSQVARNA. El uso de repuestos de otra marca puede hacer daño al producto, al usuario al tercer parte. La garantía no cubre daños o responsabilidad causado por uso de accesorios que no están recomendado por HUSQVARNA.

DATOS TECNICOS

Datos técnicos

Datos técnicos	560BTS	560BFS
Motor		
Cilindrada, pulgadas ³ /cm ³	4.0 / 65.6	4.0 / 65.6
Régimen de ralentí, rpm	2000	2000
Silenciador con catalizador	No	No
Sist. de encendido con reg. de veloc.	Sí	Sí
Período de durabilidad de las emisiones según la Junta de Recursos del Aire de California.	300	300
Sistema de encendido		
Bujía	NGK CMR7H	NGK CMR7H
Distancia de electrodos, pulgadas/mm	0.024-0.028/0.6-0.7	0.024-0.028/0.6-0.7
Sistema de combustible y lubricación		
Capacidad del depósito de gasolina, US pint/litros	4.6/2.2	4.6/2.2
Peso		
Peso, sin combustible, kg	23.2/10.5	23.4/10.6
Niveles acústicos		
(ver la nota 1)		
Nivel de presión acústica equivalente en el oído del usuario, medido según EN15503, dB(A).	95	95
Niveles de vibraciones		
(vea la nota 2)		
Niveles de vibración equivalentes ($a_{hv,eq}$) en las empuñaduras, medidos según la norma EN15503, m/s ² .	2.3	2.5
Prestaciones del ventilador		
Velocidad máxima del aire con boquilla estándar, mph / m/s:	104/232	104/232
Caudal de aire con boquilla estándar, m ³ /min / cfm	18/631	18/631

Nota 1: El valor del nivel equivalente de presión sonora se calcula con la siguiente distribución temporal: 1/7 en ralentí y 6/7 a régimen de embalamiento. Los datos referidos del nivel de presión sonora equivalente de la máquina tienen una dispersión estadística habitual (desviación típica) de 1 dB (A).

Nota 2: El valor del nivel de vibración equivalente se calcula según la siguiente distribución temporal: 1/7 en ralentí y 6/7 a régimen de embalamiento. Los datos referidos del nivel de vibración equivalente poseen una dispersión estadística habitual (desviación típica) de 1 m/s².

NOTA: este sistema de encendido mediante una chispa cumple con la norma canadiense ICES-002.

DATOS TECNICOS

Datos técnicos	570BTS	570BFS	580BTS	580BFS
Motor				
Cilindrada, pulgadas ³ /cm ³	65.6	65.6	75.6	75.6
Régimen de ralentí, rpm	2000	2000	2000	2000
Silenciador con catalizador	No	No	No	No
Sist. de encendido con reg. de veloc.	Sí	Sí	Sí	Sí
Período de durabilidad de las emisiones según la Junta de Recursos del Aire de California.	300	300	300	300
Sistema de encendido				
Bujía	NGK CMR7H	NGK CMR7H	NGK CMR7H	NGK CMR7H
Distancia de electrodos, pulgadas/mm	0.024-0.028/ 0.6-0.7	0.024-0.028/ 0.6-0.7	0.024-0.028/ 0.6-0.7	0.024-0.028/ 0.6-0.7
Sistema de combustible y lubricación				
Capacidad del depósito de gasolina, US pint/litros	4.6/2.2	4.6/2.2	5.5/2.6	5.5/2.6
Peso				
Peso, sin combustible, kg	24.5/11.1	24.9/11.3	25.8/11.7	26.0/11.8
Niveles acústicos				
(ver la nota 1)				
Nivel de presión acústica equivalente en el oído del usuario, medido según EN15503, dB(A).	99	99	100	100
Niveles de vibraciones				
(vea la nota 2)				
Niveles de vibración equivalentes ($a_{hv, eq}$) en las empuñaduras, medidos según la norma EN15503, m/s ² .	1.8	5.0	1.6	3.3
Prestaciones del ventilador				
Velocidad máxima del aire con boquilla estándar, mph / m/s:	106/236	106/236	92/206	92/206
Caudal de aire con boquilla estándar, m ³ /min / cfm	22/768	22/768	26/908	26/908

Nota 1: El valor del nivel equivalente de presión sonora se calcula con la siguiente distribución temporal: 1/7 en ralentí y 6/7 a régimen de embalamiento. Los datos referidos del nivel de presión sonora equivalente de la máquina tienen una dispersión estadística habitual (desviación típica) de 1 dB (A).

Nota 2: El valor del nivel de vibración equivalente se calcula según la siguiente distribución temporal: 1/7 en ralentí y 6/7 a régimen de embalamiento. Los datos referidos del nivel de vibración equivalente poseen una dispersión estadística habitual (desviación típica) de 1 m/s².

NOTA: este sistema de encendido mediante una chispa cumple con la norma canadiense ICES-002.

Garantía

DECLARACIÓN DE GARANTÍA DEL CONTROL DE EMISIONES DE VAPORES Y DE ESCAPE CONFORME A LA NORMATIVA FEDERAL DE LOS ESTADOS UNIDOS, LA NORMATIVA DE CALIFORNIA Y LA NORMATIVA DE CANADÁ

Tenga en cuenta: Este anexo está destinado principalmente al consumidor o a usuarios ocasionales.

IMPORTANTE: este producto cumple con la normativa Fase 3 de la EPA (Environmental Protection Agency, Agencia de Protección Medioambiental) de EE. UU. referente a emisiones de escape y evaporación. Para asegurar la conformidad con la EPA Fase 3, se recomienda utilizar solo repuestos originales de la marca Husqvarna. El uso de piezas de repuesto que no cumplan con esta norma es una violación de la ley federal.

DERECHOS Y OBLIGACIONES DE LA GARANTÍA

La EPA de los EE. UU. (Environmental Protection Agency, Agencia de Protección Ambiental), la junta CARB (California Air Resources Board, Junta de Recursos del Aire de California), Medioambiente Canadá (Environment Canada) y Husqvarna Forest & Garden se complacen en profundizar sobre los distintos aspectos de la garantía del sistema de control de emisiones de vapores y de escape del motor de pequeña cilindrada para todo terreno 2019-2020*. En el estado de California, los nuevos equipos que utilizan motores pequeños para todo terreno se deben diseñar, construir y equipar conforme a las estrictas normas de control de emisiones contaminantes del Estado. Husqvarna Forest & Garden debe proporcionar una garantía para el sistema de control de emisiones del motor pequeño para todo terreno por los períodos que se indican a continuación, siempre que no haya ningún abuso, negligencia ni mantenimiento incorrecto del motor pequeño para todo terreno o del equipo que pueda provocar la falla del sistema de control de emisiones. El sistema de control de emisiones puede incluir piezas como un carburador o sistema de inyección de combustible, un sistema de encendido, catalizador, tanques de combustible, tuberías de combustible (para combustible líquido y vapores de combustible), tapones de combustible, válvulas, depósitos, filtros, abrazaderas y otros componentes asociados. Además, puede incluir mangueras, correas, conectores y otros montajes relacionados con las emisiones. Cuando exista una condición cubierta por la garantía, Husqvarna Forest & Garden reparará el motor de pequeña cilindrada para todo terreno sin costo, incluido el diagnóstico, las piezas y la mano de obra.

COBERTURA DE LA GARANTÍA DEL FABRICANTE

El sistema de control de emisiones de vapores y de escape del motor pequeño para todo terreno tiene una garantía de dos años. Si alguna de las piezas del motor de pequeña cilindrada para todo terreno relacionada con las emisiones tiene una falla, Husqvarna Forest & Garden reparará o reemplazará la pieza.

RESPONSABILIDADES DE GARANTÍA DEL PROPIETARIO

- Como propietario del motor de pequeña cilindrada para todo terreno, es responsable de realizar el mantenimiento necesario que figura en el manual de usuario. Husqvarna Forest & Garden recomienda que conserve todos los recibos que cubran el mantenimiento del motor pequeño para uso fuera de carretera; sin embargo, Husqvarna Forest & Garden no puede negar la garantía solo por la falta de recibos o porque no pueda garantizar la realización de todo el programa de mantenimiento.
- No obstante, como propietario del motor de pequeña cilindrada para todo terreno debe saber que Husqvarna Forest & Garden puede negar la cobertura de la garantía si dicho motor o una de sus piezas falló como resultado del abuso, negligencia o mantenimiento incorrecto, o modificaciones no aprobadas.
- Usted es responsable de llevar el motor de pequeña cilindrada para todo terreno a un centro de servicios o de distribución de Husqvarna Forest & Garden lo antes posible en cuanto surja el problema. Las reparaciones bajo garantía se deben realizar dentro de un tiempo razonable que no supere los 30 días. Si tiene preguntas acerca de los derechos y las responsabilidades que implica esta garantía, debe comunicarse con Husqvarna Forest & Garden en EE. UU. al 1-800-487-5951, en CANADÁ al 1-800-805-5523 o enviar un correo electrónico a emissions@husqvarnagroup.com

FECHA DE INICIO DE LA GARANTÍA

El período de garantía comienza en el momento en que se entrega el motor o equipo al comprador final.

EXTENSIÓN DE LA COBERTURA

Husqvarna Forest & Garden le garantiza al comprador final y a cualquier comprador posterior que el motor, así como el equipo, se diseñaron, construyeron y equiparon para que cumplan con las normativas pertinentes adoptadas por la EPA y la CARB, y que está libre de defectos en cuanto a materiales y mano de obra que causen la falla de una pieza cubierta por la garantía durante un período de dos años.

ELEMENTOS CON COBERTURA

REPARACIÓN O SUSTITUCIÓN DE PIEZAS:

La reparación o el reemplazo de cualquier pieza bajo garantía se debe realizar sin costo alguno para el propietario en un centro cubierto por la garantía. Las reparaciones o los servicios bajo garantía se brindarán en todos los centros de distribución de Husqvarna Forest & Garden bajo franquicia para realizar mantenimientos a los motores en cuestión. Durante el período de garantía de emisiones de dos años, Husqvarna Forest & Garden debe mantener un suministro de piezas bajo garantía suficiente para cumplir con la demanda prevista de dichas piezas.

PERÍODO DE GARANTÍA:

Cualquier pieza garantizada que esté programada para ser reemplazada según el mantenimiento requerido, está garantizada durante todo el período de garantía anterior a la primera fecha de sustitución programada para dicha pieza. Si la pieza presenta fallas antes del primer reemplazo programado, esta la reparará o reemplazará Husqvarna Forest & Garden sin costo. Cualquier pieza reparada o sustituida bajo la garantía está garantizada durante el lapso restante del período anterior al primer punto de sustitución programado para la pieza. Cualquier pieza garantizada que está programada para ser reemplazada según lo requerido en el programa de mantenimiento, tiene una garantía de dos años. Si alguna pieza presenta fallas durante la cobertura del período de garantía, Husqvarna Forest & Garden reparará o reemplazará la pieza sin costo. Cualquier pieza reparada o sustituida bajo la garantía está garantizada durante el lapso restante del período. Cualquier pieza garantizada que está programada únicamente para inspección regular dentro del programa de mantenimiento recibirá cobertura de la garantía por un período de dos años. La declaración en tales instrucciones escritas similar a "reparar o reemplazar según sea necesario" no reducirá el período de cobertura de la garantía. Cualquier pieza reparada o sustituida bajo garantía estará garantizada durante el lapso restante del período.

DIAGNÓSTICO:

El propietario no debe recibir cobro por los trabajos de diagnóstico que lleven a determinar que una pieza bajo garantía se encuentra de hecho defectuosa, siempre y cuando dicho trabajo de diagnóstico se realice en un centro cubierto por la garantía.

DAÑOS INDIRECTOS:

Husqvarna Forest & Garden es responsable por los daños a otros componentes del motor causados en forma directa por una falla cubierta por la garantía de cualquiera de las piezas bajo garantía.

LISTADO DE PIEZAS DE EMISIONES CUBIERTAS POR LA GARANTÍA

1. Carburador y piezas internas.
2. Tubo de admisión, soporte del filtro de aire y pernos del carburador.
3. Filtro de aire y filtro de combustible cubiertos hasta el programa de mantenimiento.
4. Bujía, cubierta hasta el programa de mantenimiento.
5. Módulo de ignición.
6. Depósito de combustible, tubería de combustible (para combustible líquido y mangueras de vapor) y tapón de combustible.

ELEMENTOS SIN COBERTURA

Las fallas causadas por abuso, negligencia o mantenimiento incorrecto no están cubiertas por la garantía.

AÑADIDURAS O PIEZAS MODIFICADAS:

No pueden utilizarse las añadiduras o piezas modificadas no exentas por la CARB o la EPA. La utilización de añadiduras o de piezas modificadas no exentas podrá servir de fundamento para anular una reclamación de garantía. Husqvarna Forest & Garden no será responsable de las fallas de garantía de las piezas garantizadas provocadas por el uso de complementos o piezas modificadas no exentas.

CÓMO PRESENTAR UNA RECLAMACIÓN

Si tiene preguntas relacionadas con sus derechos y responsabilidades de la garantía, deberá comunicarse con su concesionario de servicio autorizado más cercano o llamar a Husqvarna Forest & Garden en EE. UU. al 1-800-487-5951, en CANADÁ al 1-800-805-5523 o enviar un correo electrónico a emissions@husqvarnagroup.com

DÓNDE OBTENER SERVICIOS DE LA GARANTÍA

Las reparaciones o los servicios de la garantía se brindan a través de todos los talleres de servicio autorizados de Husqvarna Forest & Garden.

MANTENIMIENTO, REEMPLAZO Y REPARACIÓN DE PIEZAS RELACIONADAS CON EL CONTROL DE EMISIONES

Cualquier pieza para sustituir una defectuosa puede utilizarse en cualquier mantenimiento o reparación bajo garantía y deben proporcionarse al propietario sin cargo. Dicho uso no reducirá las obligaciones de la garantía por parte del fabricante.

DECLARACIÓN DE MANTENIMIENTO

El propietario es responsable por la realización de todo el mantenimiento requerido, según se establece en el manual de usuario.

*El año del modelo actual y subsiguiente se actualizará anualmente en la declaración de garantía proporcionada al consumidor. Por ejemplo, en el año del modelo 2012, se especificará 2012-2013.



www.husqvarna.com

Original instructions
Instructions d'origine
Instrucciones originales

1141292-49



2019-04-19